

KUNEX[®]



DIE TÜR ZUM LEBEN



DAS TÜREN- PROGRAMM

Unsere Modelle im Überblick



Exklusiv Weiß-Türelement Akzent 11

Weißlack-Oberfläche

Zusatzausstattung: Lichtöffnung 3311 V 055

Floatglas klar



Der Weg zur perfekten Tür

Willkommen in der Kunex Türenwelt!

Als Komplettanbieter bieten wir neben dem Standardbereich ein umfangreiches Sortiment hochwertiger Innentüren an, das durch Glasüren, Schiebetüranlagen und Türgriffe abgerundet wird. Wir sind überzeugt, dass auch Sie in unserem breitgefächerten Programm die ideale Türenlösung für Ihren individuellen Einrichtungsstil finden. Überzeugen Sie sich live von den Kunex-Produkten in einer der zahlreichen Ausstellungen unserer Fachhändler bei Ihnen vor Ort.



Inhaltsverzeichnis

Finden Sie Ihren persönlichen Türfavoriten

Thema		Seite
Weißlacktüren	Pur und Basic	4 - 5
Weißlacktüren	Flair 01, Akzent 01, Flirt 20 und Opus 30	6 - 7
Weißlacktüren	Tulmo 1, Tulmo 24, Florencia 10, Florencia 30	8 - 9
Weißlacktüren	Espanda 01, Espanda 02, Espanda 03, Espanda 05	10 - 11
Weißlacktüren	Flair 07, Flair 10, Flair 11, Flair 17	12 - 13
Weißlacktüren	Weiß-Modelle im Überblick	14 - 15
Laminat-Schwarz-Weiß	Zebra 07, Zebra 17, Zebra 26, Zebra 33	16 - 17
Laminat-Vital-Oberflächen	Vital Saloon-Eiche, Vital Mooreiche horizontal, Vital Flamm-Eiche, Vital Ripped-Eiche horizontal	18 - 19
Laminat-Grau-Oberflächen	Nebelgrau, Felsgrau, Titangrau	20 - 21
Laminat-Oberflächen	Wildbuche, Valeur taupe, Vital Ast-Eiche, Ripped-Eiche horizontal	22 - 23
Furnier-Oberflächen	Spliteiche gebürstet und geölt quer, Eiche Vintage gebürstet und geölt quer, Wildeiche gebürstet und geölt, Wildeiche gebürstet und weiß geölt	24 - 25
Furnier-Oberflächen	Ast-Eiche Roheffekt, Eiche natur quer Roheffekt, Eiche natur Roheffekt	26 - 27
Furnier-Oberflächen	im Überblick	28 - 29
Schiebetüren	im Überblick	30 - 31
Sonderelemente	im Überblick	32 - 33
Nehmen Sie Maß	Maßketten	34 - 35
Sonstiges	PEFC-Zertifizierung, Copyright, Pflegehinweise	36 - 37



Zeitlos und hochaktuell

Die eleganten Standard-Modelle (Basic)

Bei Kunex finden Sie eine große Auswahl weißer Innentüren - ob mit Glas- oder Sprossenrahmen, ob mit schlichtem oder markantem Glas, ob in ein- oder mehrflügeliger Ausführung, etc.. Hinzu kommt eine Hinwendung zu einer schlichten Formensprache. Man sieht sich an einem schlichtem Möbel, an einer schlichten Tür kaum leid. Das ist auch gut so, denn sie ist ein sehr langlebiges Konsumgut. Innentüren mit der edlen Weiß-Oberfläche entsprechen diesem Anspruch und sind für den designorientierten und gleichzeitig preisbewussten Liebhaber schöner Türen adäquates Ausdrucksmittel.



Exklusiv-Weiß-Türelement Pur
 Weißlack-Oberfläche, Profilkante
 Zarge mit Gehrungsfuge



Basic-Türelement
 Weiß
 Zusatzausstattung:
 Glasrahmen 3011 V 055
 und Verglasung Bellini A
 (Fläche klar, Motiv mattiert,
 Streifenbreite 6 mm)



Basic-Türelement
 Weiß
 Zusatzausstattung:
 Glasrahmen 3011 V 055
 und Verglasung Pavarotti A
 (Fläche klar, Quadrate vollflächig mattiert)



Weiße Welle

Der Wohntrend Nummer 1

Eine Exklusiv-Weiß-Tür von Kunex zu besitzen ist Ausdruck von gutem Geschmack, sie zu bauen ist unsere Leidenschaft. Und die fängt beim Design an. Design, das morgen nicht als unmodern gilt, nur weil es gestern modisch war. Design, das einen Raum zum Leben erweckt und mit Persönlichkeit füllt. Mit schlichter Eleganz, ausdrucksvoller Präsenz oder modern-zeitloser Ästhetik. Kunex stellt sich immer die Frage „Wie können wir etwas besser machen?“.



Exklusiv-Weiß-Türelement Flair 01
Weißlack-Oberfläche



Exklusiv-Weiß-Türelement Akzent 01
Weißlack-Oberfläche



Design-Türelement Flirt 20
Weißlack-Oberfläche



Exklusiv-Weiß-Türelement Opus 30
Weißlack-Oberfläche



Faszinierende Wirkung

Weißlack-Türmodelle mit besonderem Effekt

Ob Neubau oder Renovierung – der Marktanteil weißer Türelemente ist ungebrochen hoch. Die Innentür im weißen Design-Outfit nimmt eine zentrale Rolle für die Innenarchitektur ein. In schlicht reduzierten Räumen setzt sie konsequent die Linienführung fort. Kunex ist mit Pioniergeist längst in der Zukunft angekommen: So verführen die neuen 3D-Türen ‚Tulmo 1‘, ‚Tulmo 3‘, ‚Tulmo 4‘ und ‚Tulmo 24‘ durch ihre einzigartige 3D-Fräsung und spielen mit den Gegensätzen sichtbar – unsichtbar. Bei ‚Florenzia 10‘ und ‚Florenzia 30‘ sorgen 70 mm breite Füllungsrahmen für neue optische Highlights. Durch diese breiten Fräsungen wirken die beiden Florenzia-Modelle noch markanter und wertiger.



Exklusiv-Weiß-Türelement Tulmo 1
Weißlack-Oberfläche



Exklusiv-Weiß-Türelement Tulmo 24
Weißlack-Oberfläche

Exklusiv-Weiß-Türelement Florencia 10
Weißlack-Oberfläche

Exklusiv-Weiß-Türelement Florencia 30
Weißlack-Oberfläche



Brandneu und beeindruckend

Türen mit exklusiver Optik

Weißlack-Kreationen in 3D-Optik – das außergewöhnliche Gestaltungselement in Ihren Wohnräumen, hier mit der hochaktuellen Rillenoptik. Wie aus dem Nichts erhebt sich das Rillenprofil dank einer von Kunex entwickelten speziellen Frästechnik horizontal verlaufend aus dem Türblatt, um dann ausdrucksstark in eine Linienoptik überzugehen. Die besondere 3D-Eigenschaft verleiht den Türen eine einzigartige Optik mit faszinierender Tiefenwirkung, die sich je nach Lichteinfall im Raum oder Ihrem Blickwinkel auf die Türen auswirkt.



Espada 01

Weißlack-Oberfläche

Türdrücker: Randi Komé Edelstahl matt
ohne Schlüsselbohrung



Espada 02
Weißlack-Oberfläche
Türdrücker: Randi Komé Edelstahl matt
ohne Schlüssellochbohrung

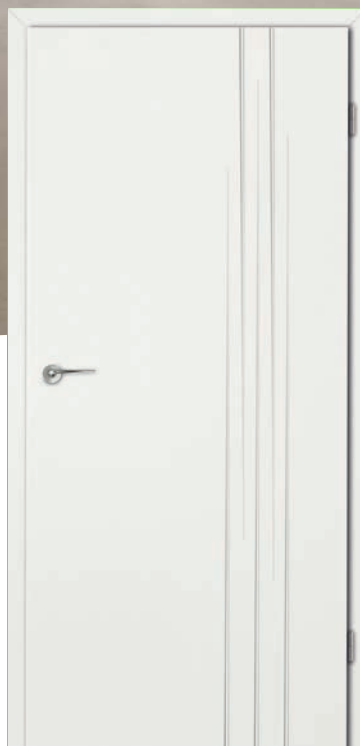

Espada 03
Weißlack-Oberfläche
Türdrücker: Randi Spira Edelstahl matt
ohne Schlüssellochbohrung



Espada 05
Weißlack-Oberfläche
Türdrücker: Porto Edelstahl matt



Filigrane Edelweiß-Bestseller

Türen mit dem gewissen Esprit

Mit ihrem sehr geradlinigen, modernen Design reihen sich die Türmodelle Flair in die Tradition der reduziert gestalteten Türklassiker ein. Dabei gehen sie über die konsequente Betonung der Horizontalen hinaus und kombinieren diese mit den charakteristischen vertikalen Linien.

In der stumpf einschlagenden Ausführung verstärkt dessen geradliniges, flächenbündiges Design die ausdrucksstarke Wirkung und sorgt für eine Spur Extravaganz. Lassen Sie sich von der Vielfalt inspirieren und setzen Sie Akzente!



Exklusiv-Weiß-Türelement Flair 07
Weißlack-Oberfläche



Exklusiv-Weiß-Türelement Flair 10
Weißlack-Oberfläche



Exklusiv-Weiß-Türelement Flair 11
Weißlack-Oberfläche



Exklusiv-Weiß-Türelement Flair 17
Weißlack-Oberfläche

Vielfalt wird bei Kunex groß geschrieben

Kunex Weiß-Modelle im Überblick



Flair 07



Flair 08



Flair 09



Flair 10



Flair 11



Flair 12



Flair 14



Flair 17



Flair 18



Scala 01



Scala 02 (schlosseite)



Scala 02 (mittig)



Flirt 10



Flirt 20



Flirt 30



Flirt 31



Focus 1



Focus 2



Tulmo 1



Tulmo 3



Tulmo 4



Tulmo 24



weitere Lack-Oberflächen im Überblick

Nebelgrau
PU800MP6Vo24489*



Titangrau
NCS S 6500-N*



* Oberfläche nicht für alle Modelle lieferbar

Felsgrau
NCS S 3502-G*



Mattschwarz
RAL 9005 (abgsenkter Glanzgrad)*





Schwarz und Weiß

Die höchste Form der Kontraste

In der Serie „Zebra“ greift Kunex das brandaktuelle Thema der Rillenoptik erneut auf. Weiße Türen sind zeitlos und beständig, schwarze Highlights sind topmodern und gestalterisch. Mit der Entwicklung der Serie „Zebra“ wurde ein neues Produktionsverfahren entwickelt, denn die schwarzen Rillen wurden in die Holzoberflächen in millimetergenauer Fertigung gefräst, um dann 3 cm vor Türblattende wieder in die weiße Oberfläche überzugehen. Eine technische Herausforderung, die die edle Optik der Türen hervorhebt.



Zebra 07
Laminat Brillant-Weiß
Zusatzausstattung:
mit Bändern und
Türdrückergarnitur
in matt schwarz
ohne Schlüssellochbohrung



Zebra 17

Laminat Brillant-Weiß
 Zarge Laminat schwarz
 Zusatzausstattung:
 mit Bändern und
 Türdrückergarnitur
 in matt schwarz
 ohne Schlüssellochbohrung

Zebra 26

Laminat Brillant-Weiß
 Zarge Laminat schwarz
 Zusatzausstattung:
 mit Bändern und
 Türdrückergarnitur
 in matt schwarz
 ohne Schlüssellochbohrung

Zebra 33

Laminat Brillant-Weiß
 Zusatzausstattung:
 mit Bändern und
 Türdrückergarnitur
 in matt schwarz
 ohne Schlüssellochbohrung

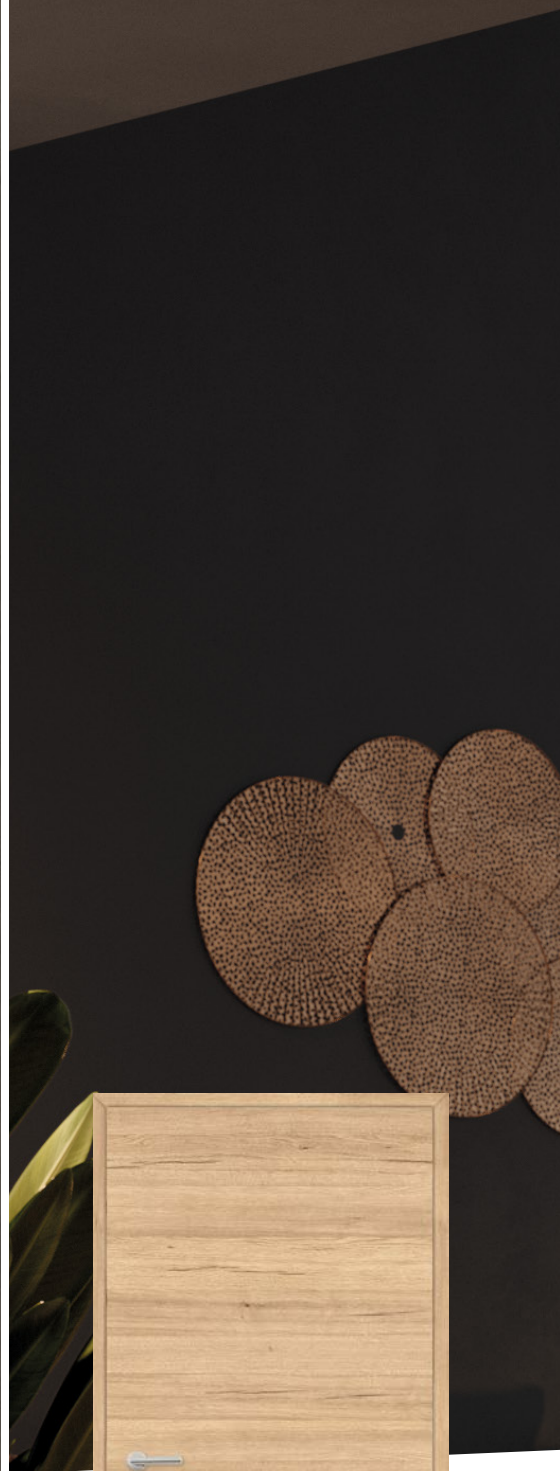

Urbane Extravaganz

Holzreproduktionen mit dem gewissen Etwas

Für besonders exklusives Wohnen, bei dem nicht auf Natürlichkeit verzichtet werden soll, empfehlen sich die Laminat Vital-Oberflächen. Zwar bleibt klares Weiß en vogue, Böden und Heimtextilien in Naturtönen kombiniert zu dunkel, mattiertes Metall, gerade jedoch diese Wohnzutaten ergänzt erst das Trendholz Eiche zu einer besonders behaglichen Mixtur mit Wohlfühlgarantie. Die stylische Interpretation der Eiche wird durch die schwarze Zarge unterstrichen, ein Blick fang für urbane Extravaganz.

Basic-Türelement
Tango 02
Laminat Vital Saloon-Eiche



Basic-Türelement
Tango 02
Laminat Vital Mooreiche horizontal



Basic-Türelement
Laminat Vital Flamm-Eiche

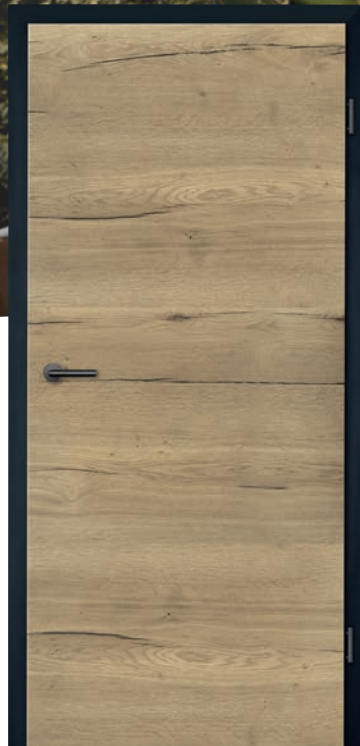

Basic-Türelement
Tango 02
Laminat Vital Ripped-Eiche horizontal
Zarge Laminat schwarz
Zusatzausstattung:
mit Bändern und
Türdrückergarnitur
in matt schwarz



Trendige Wohnbegleitung

Laminat (CPL) Grau Oberflächen

Gut auszusehen, etwas aus seinem Typ zu machen, über die neuesten Trends und Farben Bescheid zu wissen und sich modisch zu orientieren, ist heute in vielen Bereichen ein Muss. Professionelle Stilberater haben es sich zur Aufgabe gemacht, graue Mäuse aus ihrer Unscheinbarkeit zu befreien und ihnen zu zeigen, wie sie den eigenen Typ vorteilhaft unterstreichen können. Das gilt auch in der Welt des schönen Wohnens. In 3 attraktiven neuen CPL-Graustufen zeigt diese eigentliche Nicht Farbe, dass gerade sie edles Design in Räume zaubern kann.



Basic-Türelement
Laminat Nebelgrau
Zusatzausstattung:
mit Bändern und
Türdrückergarnitur
in matt schwarz



Basic-Türelement
Laminat Felsgrau
Zusatzausstattung:
mit Bändern und
Türdrückergarnitur
in matt schwarz



Basic-Türelement
Laminat Titangrau
Zusatzausstattung:
mit Bändern und
Türdrückergarnitur
in matt schwarz



Kombinationsfreude

Türblatt und Zarge in unterschiedlichen Designs

Geschmäcker sind verschieden. Persönlichkeiten auch. Wo spiegelt sich das deutlicher als in der Farbgestaltung Ihrer Wohnung oder Ihres Heimes? Gerade in der geschickten Kombination unterschiedlicher Dekore bei Türblatt und Zarge zeigt sich das besondere innenarchitektonische Verständnis des Bauherren bzw. Renovierers. Die Kunex Laminat (CPL) Palette ermöglicht Ihnen eine unendliche Fülle an Kombinationsmöglichkeiten. Auch farblich abgesetzte Glasrahmen geben einen besonderen Reiz.

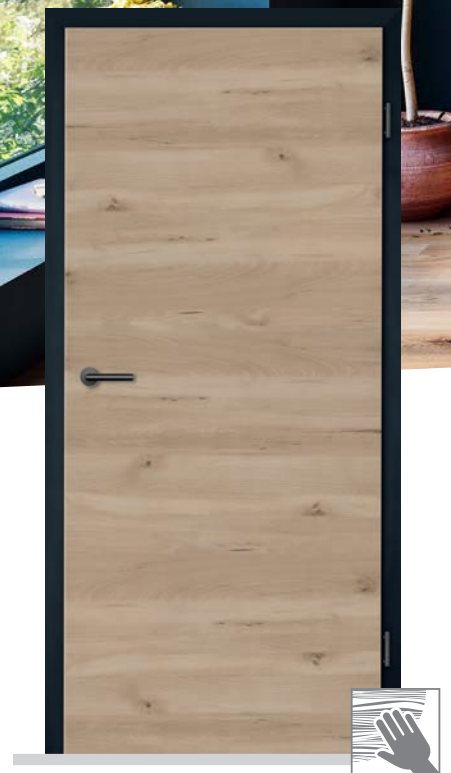

Basic-Türelement

Tango 02

Laminat Wildbuche horizontal
Zarge Laminat schwarz

Zusatzausstattung:
mit Bändern und
Türrückergarnitur
in matt schwarz
ohne Schlüssellochbohrung

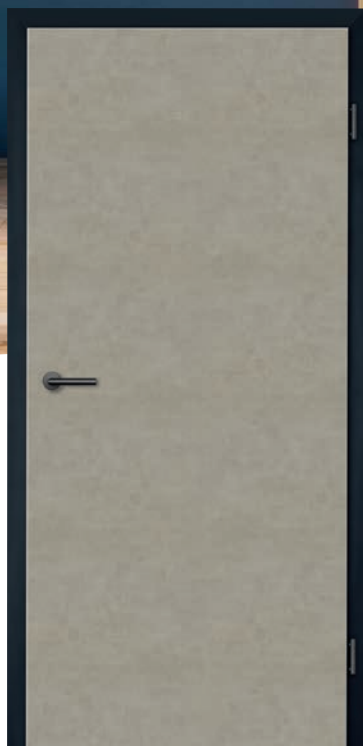

Basic-Türelement
Laminat Valeur taupe
Zarge Laminat schwarz
Zusatzausstattung:
mit Bändern und
Türdrückergarnitur
in matt schwarz
ohne Schlüssellochbohrung

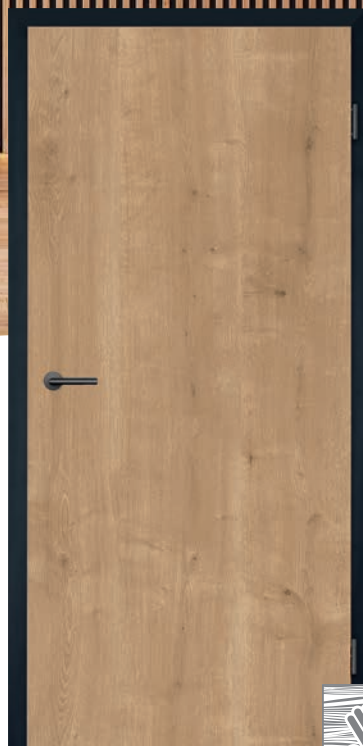

Basic-Türelement
Laminat Vital Ast-Eiche
Zusatzausstattung:
mit Bändern und
Türdrückergarnitur
in matt schwarz
ohne Schlüssellochbohrung

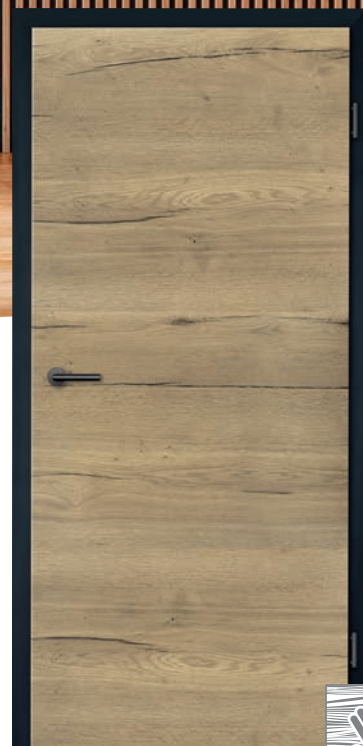

Basic-Türelement
Tango 02
Laminat Vital Ripped-Eiche horizontal
Zarge Laminat schwarz
Zusatzausstattung:
mit Bändern und
Türdrückergarnitur
in matt schwarz
ohne Schlüssellochbohrung

Die Standard-Oberflächen

Allgemeines

Die Oberfläche CPL (Continuous Pressure Laminate) ist ein mehrschichtig aufgebauter Werkstoff in Farb- oder Echtholznachbildung.

CPL-Auswahl

Die Firma Kunex verwendet eigene Oberflächendesigns unter dem Produktnamen Laminat.

Verfahrenstechnik

Das CPL besteht aus einzelnen Papierlagen aus Naturzellulose, vollimprägniert mit duroplastischen Harzen, die unter Hitze und hohem Druck miteinander verpresst werden.

Oberflächeneigenschaften

- 1) Kratzfest Kennzahl 3
- 2) Abriebfest Kennzahl 1
- 3) Hitzebeständig bis 80°C
- 4) Lichtbeständig
- 5) Fleckenunempfindlich
- 6) Beständig gegen handelsübliche nicht scheuernde Reinigungsmittel, leichte Säuren und Laugen
- 7) Antistatisch
- 8) Lösungsmittelbeständig
- 9) Antibakteriell nach ISO 22196:2011



Laminat Brillant-Weiß
(ähnlich RAL 9016)



Laminat Uni-Weiß
(ähnlich RAL 9016)



Laminat Nebelgrau



Laminat Felsgrau

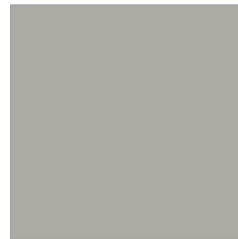

Laminat Titangrau



Laminat schwarz
(Zargenoberfläche)



Laminat Valeur grau



Laminat Valeur taupe

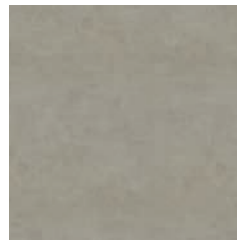

Laminat Esche Weiß
deckend (ähnlich RAL 9016)



Laminat Berg-Ahorn



Laminat Eiche hell



Laminat Landbuche

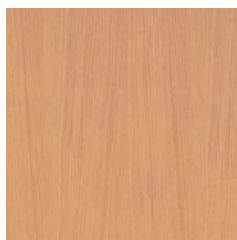

Laminat Wildbuche

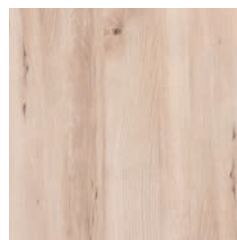

Laminat Wildbuche
horizontal



Laminat Sandbirke



Vital-Oberflächen: besitzen eine fühlbare Struktur, diese verleiht der Oberfläche Lebendigkeit. Die Kombination aus täuschend echter Holz-Reproduktion, der Struktur und den hochwertigen Laminat-Eigenschaften lassen die Türen zu einem echten haptischen Erlebnis werden. Fühlen Sie den Unterschied!

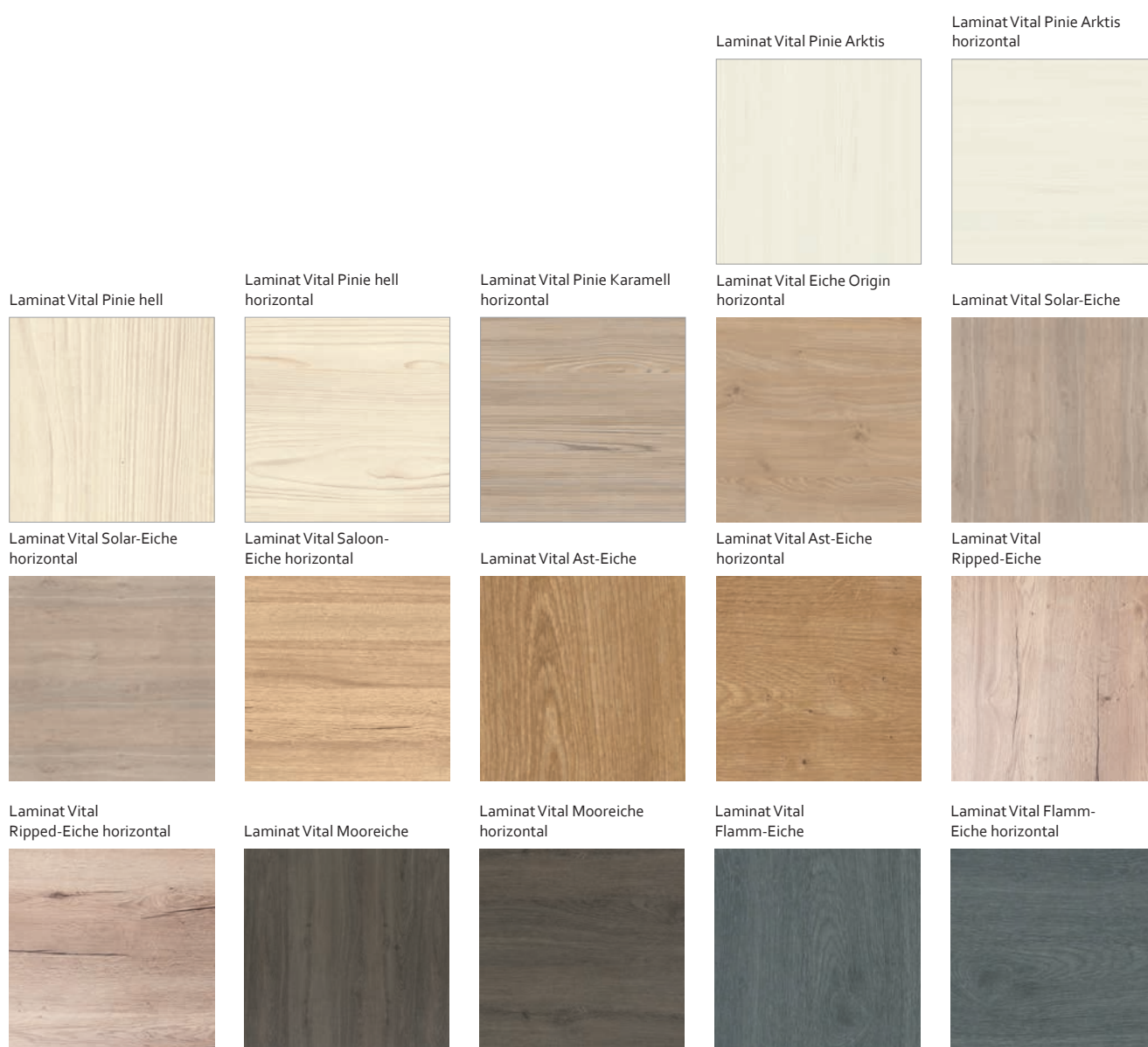



Ausdrucksstark & lebendig

Trendsetter Wildeiche als haptisches Erlebnis

Bring' mir die Natur ins Haus. Dabei macht die Eiche schon immer die beste Figur. Gerade für sehr geradlinige Einrichtungsstile empfiehlt sie sich als natürlicher Partner mit Behaglichkeitsgarantie. In angesagten Wohnwelten punktet aktuell die Wildeiche. In ihrer Sortierung zeigt die Naturschönheit vereinzelte Asteinschlüsse und betört durch ihr natürlich bräunliches Farbspiel in der Maserung. Dieses natürliche Farbspektrum der Eiche verleiht diesem Massivholz eine ausdrucksstarke Lebendigkeit. Da versteht es sich von selbst, die geölte Oberfläche dieses neuen Trendsetters Wildeiche gebürstet als haptisches Erlebnis zu inszenieren.

Basic-Türelement

Tango o2

Spliteiche gebürstet und geölt quer
Zusatzausstattung:
mit Bändern und Türdrückergarnitur
in matt schwarz



Basic-Türelement
Tango 02
Eiche Vintage gebürstet und geölt quer
Zusatzausstattung:
mit Bändern und Türdrückergarnitur
in matt schwarz



Basic-Türelement
Wildeiche gebürstet und geölt



Basic-Türelement
Tango 02
Wildeiche gebürstet und weiß geölt



So rau, so nah

Liebhaberstücke zum Anfassen

Das natürliche Wohnen bleibt Megatrend. Diese Sehnsucht nach dem Alten und ein Rückzug aus der modernen Welt hinein in die Landidylle führt über die Eiche. Authentisch und ehrlich wird sie als Möbel oder gern auch als Tür zum sorgfältig ausgewählten Lieblingsstück. Roh und unbehandelt wirkend erzählt Eiche natur Roheffekt auf ehrliche Weise die Geschichte dieses beliebten Holzes und rückt noch ein Stück näher in den Raum und an seine Bewohner heran. Haptisch und visuell erlebbar zieht so ein neues Stück Wood-Art ins eigene Heim ein..



Basic-Türelement
Ast-Eiche Roheffekt
Zarge Eiche natur Roheffekt



Basic-Türelement
Tango 02
Eiche natur quer Roheffekt
Zusatzausstattung:
in flächenbündiger Ausführung
mit verdeckten Bändern



Basic-Türelement
Eiche natur Roheffekt
Zusatzausstattung:
Glasrahmen 3011 / V 055
und Verglasung Satinato Weiß

Die Standard-Oberflächen

Wildeiche gebürstet und geölt quer



Wildeiche gebürstet und weiß geölt quer



Spliteiche gebürstet und geölt quer



Eiche Vintage gebürstet und geölt quer



Eiche hell



Eiche natur



Buche natur



Kanadischer Ahorn



Ast-Eiche Roheffekt

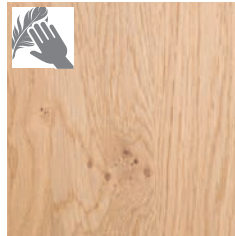

Eiche Natur Roheffekt

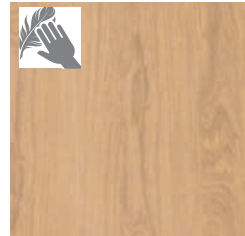

Streichfähig



Limba farbig



Mahagoni gebeizt

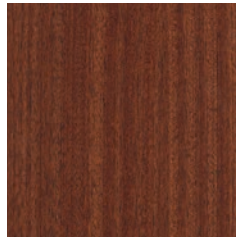

Die ausgeprägte, gebürstete Struktur verleiht der Echtholz-Oberfläche der Türen ein besonderes, fühlbares, haptisches Erlebnis. Das Ölen der Furnier-Oberfläche regt die natürliche Farbgebung des Holzes an und verleiht ihr eine zusätzliche Wärme.

Die Sonder-Oberflächen

Amerikanische Eiche

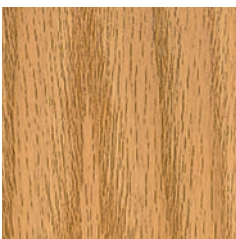

Buche gebeizt

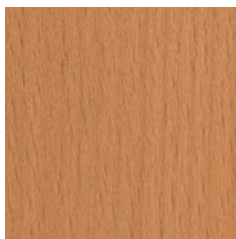

Birke



Amerikanische Weißeiche



Amer. Kirschbaum natur



Europäischer Ahorn



Schweizer Birnbaum



Macoré

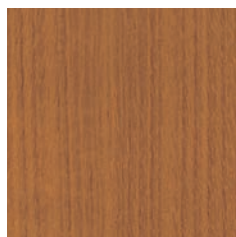

Erle



Esche

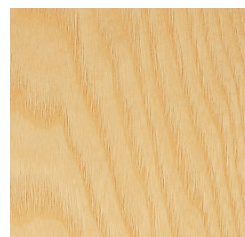

Ameri. Eiche gebeizt

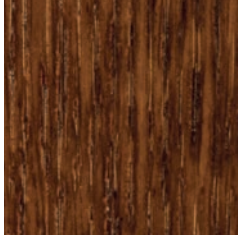

Sapeli-Mahagoni gebeizt



Eiche rustikal 003



Oregon Pine

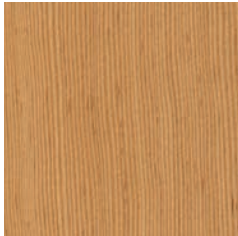

Esche Braunkern



Kiefer astig



Rüster



Fichte



Kiefer



Satin Walnut



Teak



Lärche



Tineo

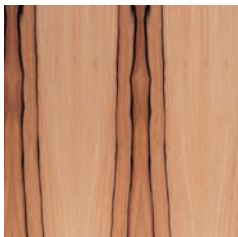

Amerikanischer Nussbaum



Wenge

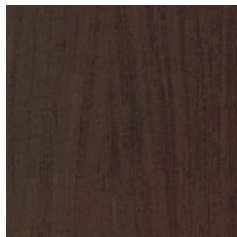

Esche Weiß



Esche Schwarz gebeizt

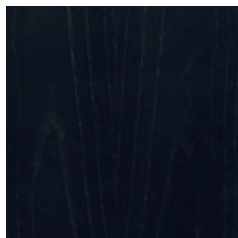

Esche Weiß Pore

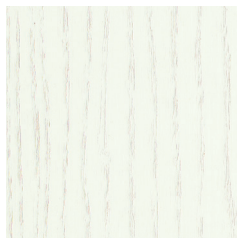

	Basics			Design			Exklusiv		
	Zeitlos	Horizont	Vetro	Vision	Zeitlos	Horizont	Vetro	Vision	
Amer. Eiche					•	•			
Amer. Eiche gebeizt					•	•			
Amer. Kirschbaum natur					•	•			
Amer. Weißeiche					•	•			
Ast-Eiche Roheffekt	•	•			•	•			
Birke					•	•			
Buche natur	•	•	•	•	•	•	•	•	
Buche gebeizt					•	•			
Eiche hell	•				•	•			
Eiche natur	•	•	•	•	•	•	•	•	
Eiche Natur Roheffekt	•				•	•			
Eiche rustikal 003					•				
Eiche Vintage gebürstet & geölt		•							
Erle					•	•			
Esche					•	•			
Esche Braunkern					•	•			
Esche Weiß					•				
Esche Weiß Pore					•				
Europäischer Ahorn					•	•			
Fichte					•	•			
Kanadischer Ahorn	•	•	•	•	•	•	•	•	
Kiefer					•	•			
Kiefer astig					•	•			
Lärche					•	•			
Limba-farbig	•				•	•			
Macoré					•	•			
Mahagoni gebeizt	•				•	•			
Makassar-BF					•	•			
Oregon Pine					•	•			
Rüster					•	•			
Sapeli-Mahagoni gebeizt					•	•			
Satin Walnut					•	•			
Schweizer Birnbaum					•	•			
Spliteiche gebürstet & geölt		•							
Streichfähig	•				•				
Teak					•	•			
Tineo					•	•			
Wildeiche gebürstet & geölt	•	•							
Wildeiche gebürstet & weiß geölt	•								
Wenge					•	•			
Zebrano-BF					•	•			



Die fühlbare Struktur verleiht der Echtholz-Oberfläche der Türen ein besonderes haptisches Erlebnis. Für den erlebbaren Roheffekt werden ausgesuchte Furniere mit einem speziell für Kunex entwickelten UV-Lack behandelt. Es entsteht das Gefühl von unbehandeltem Holz jedoch mit der Widerstandsfähigkeit einer UV-Lackierung. Fühlen Sie den Unterschied!

Schiebetüren

Leise Gleiter in tollem Design - Überblick

1-flügelig vor der Wand laufend



1-flügelig in der Wand laufend



Move



2-flügelig vor der Wand laufend



2-flügelig in der Wand laufend



Sonderelemente

Türen mit der besonderen Note

Seitenteil(e), Oberlicht, Oberblende



Abgeschrägte Türelemente



Nehmen Sie Maß

Mit seiner enormen Maßvielfalt bietet der Türen-Spezialist Kunex zeitgemäße und komfortable Lösungen für jede individuelle Neubau- bzw. Modernisierungsaufgabe. Die Kunex-Holzumfassungszargen sind durch ihr Konstruktionsprinzip und ihre Maßvielfalt flexibel und universell einsetzbar.

Dadurch lassen sich Türen unterschiedlichster Größe und Höhe problemlos in jedes Raumkonzept einfügen. Die Produkte werden in großen Serien aber auch in exklusiver Einzelanfertigung individuell nach den Wünschen der Bauherren/Renovierer und den Anforderungen des Objektes gefertigt. Selbst bei technischen Türen wie etwa einbruchhemmenden Elementen oder bei Schallschutztüren oder auch Brand-/ Rauchschutztüren ist die maßliche Variantenvielfalt und damit projektbezogene Realisierung gegeben.



Höhenmaße

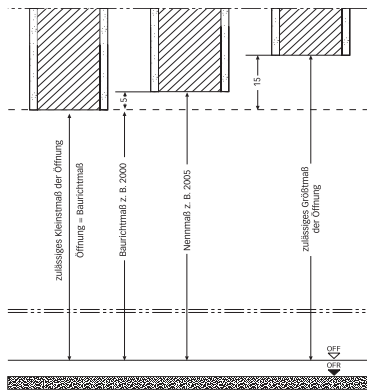

DIN rechts

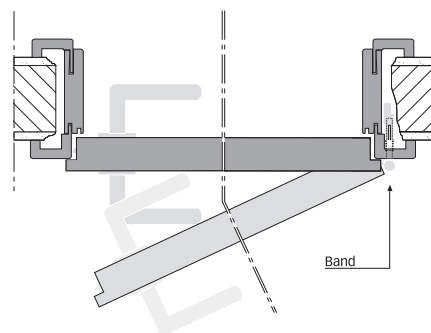

DIN links

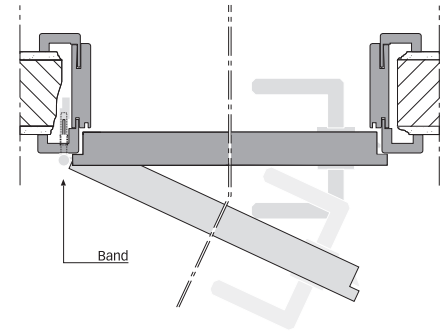

Breitenmaße

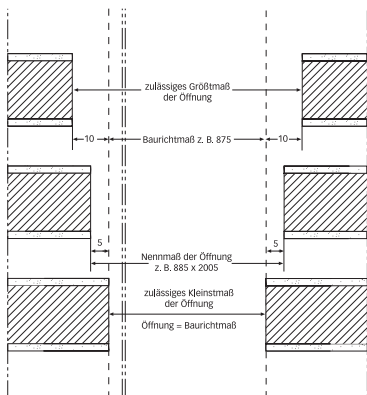

2-flg. Einzelanfertigungszarge

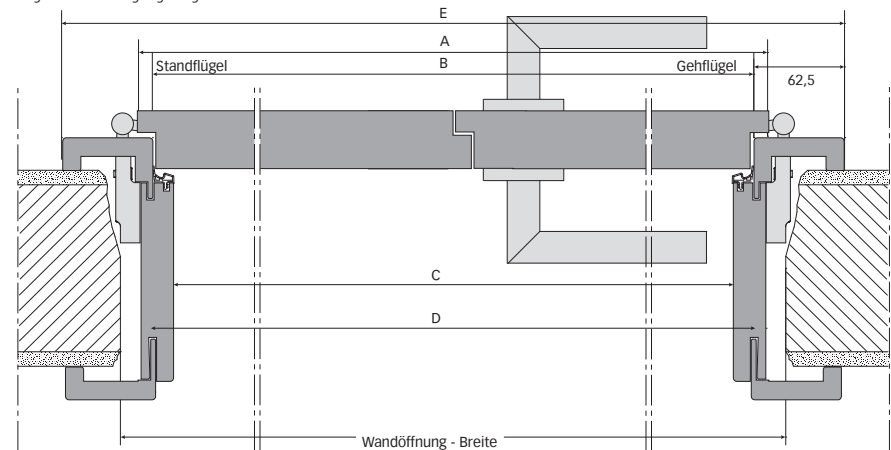

	Wandöffnung DIN 18 100 (Nennmaß)	Türblatt (Außenmaß) gefälzt	Türblatt (Außenmaß) stumpf einschlagend	Zargenfalzmaß	Lichtes Durchgangsmaß	Außenkante Futter	Außenkante Bekleidung bei 62,5 mm
Maße in mm		A	A	B	C	D	E
Breite (1-flg.)	635	610	584	591	563	609	716
	760	735	709	716	688	734	841
	885	860	834	841	813	859	966
	1010	985	959	966	938	984	1091
	1135	1110	1084	1091	1063	1109	1216
Breite (2-flg.)	1250	1210	1184	1191	1163	1209	1316
	1500	1460	1434	1441	1413	1459	1566
	1750	1710	1684	1691	1663	1709	1816
	2000	1960	1934	1941	1913	1959	2066
Höhe	2005	1985	1972	1980 ¹⁾	1966	1989	2043
	2130	2110	2097	2105 ¹⁾	2091	2114	2168

1) Durch die rechnerische Bodenluft der Kunex-Fertigelemente von 4 mm ist es möglich, die Zargen für eine dauerelastische Abdichtung höher einzubauen (wichtig bei Fliesen- und Steinzeugböden). Die Bodenluft sollte auch dann 7 mm nicht überschreiten.

2) Die Bandtaschen tragen ca. 17 mm auf.

Höhenschnitt gefälzt

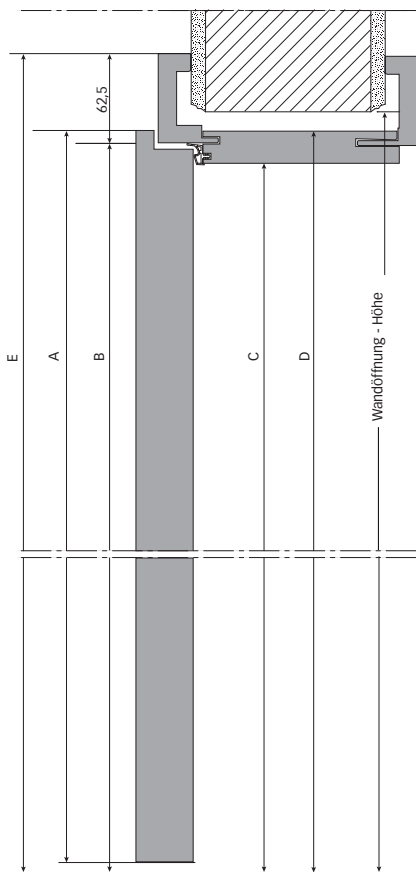

Querschnitt gefälzt

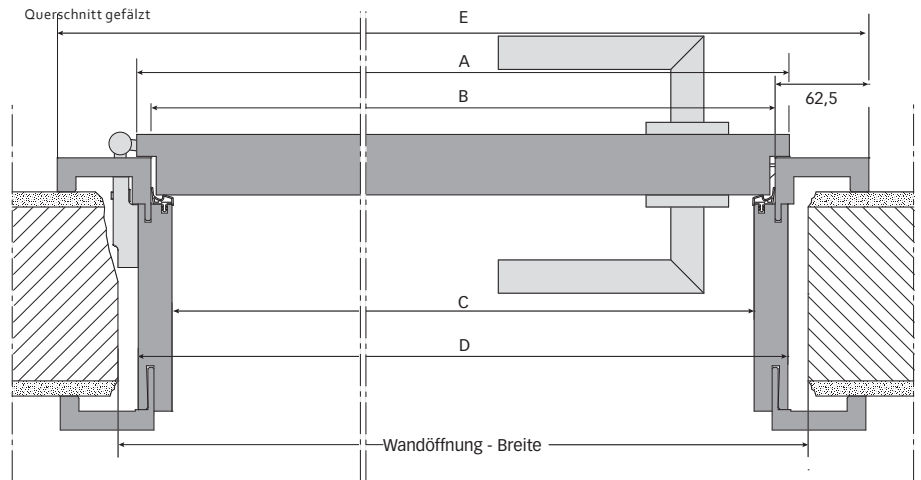

2-flg., stumpf einschlagend

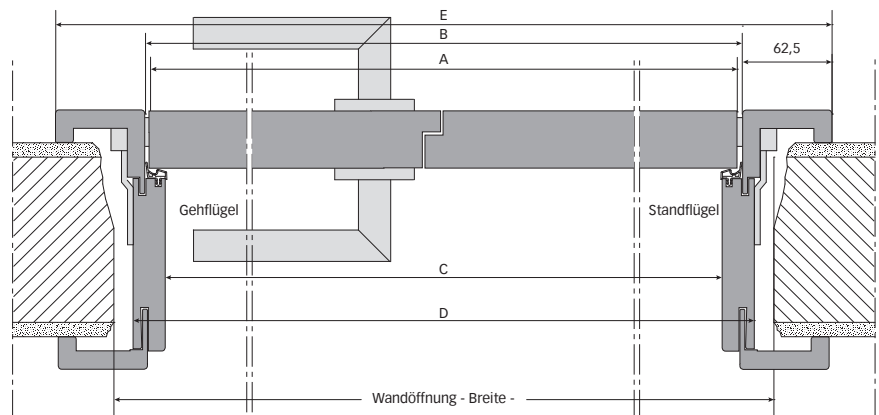

Nachhaltigkeit

PEFC-Zertifizierung

Nie war die Sensibilisierung der Verbraucher zu dem Thema „Umwelt- und Gesundheitsverträglichkeit“ größer als heute. Kunex hat sich dieses Thema mit dem Einsatz von wasserlöslichen Lacken, energiereduzierten Fertigungsanlagen und freiwilligen Untersuchungsberichten von unabhängigen Prüfinstituten bereits früh „auf die Fahne geschrieben“. Dem renommierten Fraunhofer Institut für Holzforschung, WKI Braunschweig, wurden u.a. Kunex-Elemente in furnierter Buche, Weißlack und die Laminat-Oberflächen zur Begutachtung übergeben. Das mehr als positive Resultat der untersuchten Kunex-Produkte belegt, Kunex-Türelemente können bedenkenlos in allen Wohn- und Arbeitsbereichen eingesetzt werden. Nun sind wir einen weiteren wichtigen Schritt in diese Richtung gegangen: Als einer der ersten deutschen Türenhersteller kann Kunex für das gesamte Produktsortiment eine PEFC-Zertifizierung nachweisen. PEFC ist ein „Programm für die Anerkennung von Waldzertifizierungssystemen“, das über Ländergrenzen hinweg ein Ziel verfolgt: Die weltweite Verbesserung der Waldnutzung und Waldpflege. Zudem sind die von Kunex eingesetzten Packmaterialien für die Verwertung sichergestellt, da keine Verbundwerkstoffe eingesetzt werden.



Copyright

Abbildungen / © Copyright

Die abgebildeten Türen zeigen in vielen Fällen Sonderausstattungen, die mit Mehrkosten verbunden sind. Türdrücker sind dabei grundsätzlich nicht im Standard enthalten und müssen extra bestellt werden. Fragen Sie daher Ihren Fachhändler, welche Ausstattung das jeweilige Türelement hat und welche Zusatzausstattungen gegebenenfalls extra (Aufpreis) bestellt werden müssen. Der Inhalt des Prospektes ist ohne Rechtsverbindlichkeit. Technische Änderungen, Konstruktions- und Farbabweichungen sowie Druckfehler sind vorbehalten. Dieser Prospekt ist urheberrechtlich geschützt. Jede Verwendung, auch auszugsweise, ist ohne Zustimmung des Herausgebers unzulässig. Insbesondere gilt dies für Vervielfältigungen, Übersetzungen und die Einspeicherung in elektronische Systeme.

Hintergrund- / Aufmacherbilder:
istockphoto bzw. thinkstockphotos
12/2023



Pflegehinweise

Pflegehinweise für Holz- und Glastüren

Pflegehinweise für Holztüren

Reinigung und Pflege Ihrer Türen:

- Seien Sie sparsam mit Wasser! Holz ist ein hygroskopisches Material, es reagiert auf Feuchtigkeit und Nässe. Deshalb immer nur leicht feucht reinigen und anschließend trocken wischen.
- Vorsicht bei zu scharfen Reinigern, Scheuerschwämmen und kratzigen Tüchern, diese zerstören die Oberfläche. Weiche fusselfreie Tücher eignen sich besonders für deren Reinigung. Wischen Sie damit am besten in Längsrichtung.

Regelmäßige Pflege:

Mit einem trockenen Tuch reinigen.

Zusätzliche Pflege:

Bei normaler Beanspruchung alle 3 Monate mit einem handwarmen feuchten Fensterleder o.ä. abledern und mit einem anderen fusselfreien Tuch trocken wischen.

Intensiv-Pflege:

Bei erhöhter Verschmutzung mit einem handwarmen feuchten Tuch unter geringer Zugabe von handelsüblichen Allzweckreinigern, Handspülmitteln oder Neutralseife reinigen. Anschließend mit einem feuchten Tuch abwischen und mit einem anderen fusselfreien Tuch trocken wischen.

Pflegehinweise für Glastüren

In der Regel genügt es, die Glasoberflächen mit heißem Wasser zu reinigen. Bei hartnäckigen Verschmutzungen besteht darüber hinaus die Möglichkeit, wie folgt vorzugehen:

Die Glasscheibe mit einem handelsüblichen Glasreiniger besprühen, mit einem weichen, fusselfreien Tuch oder Schwamm reinigen, mit klarem Wasser abwischen und mit fusselfreiem Mikrofaser Tuch (keine Baumwolltücher) trocken putzen.

Sollte die Verschmutzung trotz mehrfacher Behandlung noch vorhanden sein, bleibt die abschließende Möglichkeit, mit Spiritus oder Industriealkohol die Reinigung zu vollziehen.

Hinweise zur fehlerhaften Reinigung von Glasoberflächen

1. Keine üblichen Haushaltsreiniger und scharfe Reinigungsmittel verwenden.
2. Nicht mit scheuerndem oder kratzendem Material reinigen.
3. Keine alten Tücher verwenden, Schmutzpartikel können Kratzer verursachen.
4. Zu viel Wasser bei der Reinigung von Verglasungen bei Holztüren führt zu einem Aufquellen der Tür.



Abbildung Titelseite:
Design-Türelement Opus 10
Weißlack-Oberfläche

Abbildung Rückseite:
Design-Türelement Tulmo 24
Weißlack-Oberfläche
Zusatzausführung:
in flächenbündiger S-Planar-Ausführung
mit verdeckten Bändern

Kunex Türenvertriebs GmbH & Co. KG
Eichenallee 82-88
D-48683 Ahaus
t: +49 25 61 - 44 918 - 0
mail@kunex-deutschland.de
kunex-deutschland.de

KUNEX®

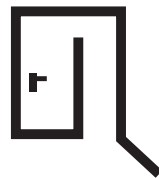

DIE TÜR ZUM LEBEN

