

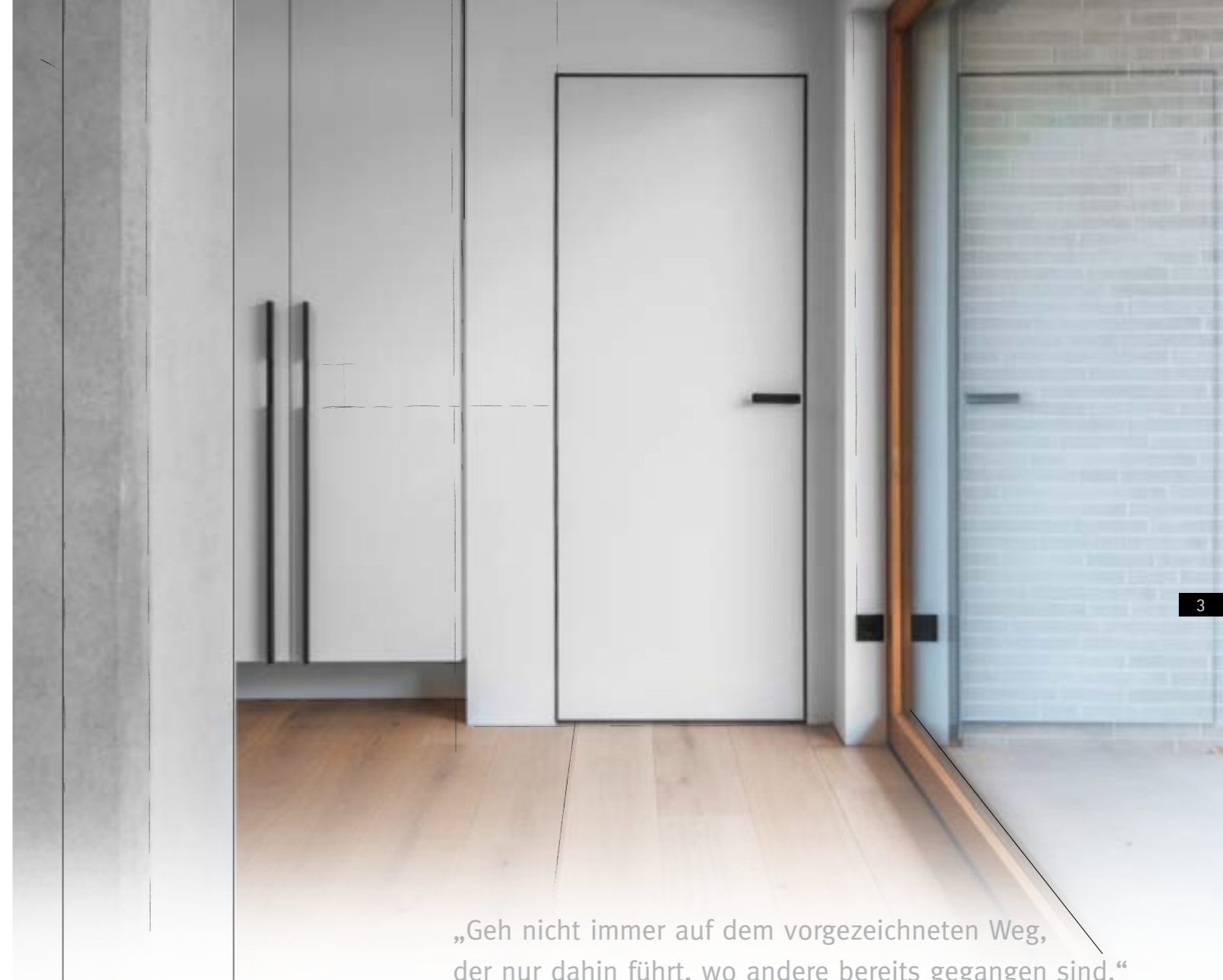

modul
WERK innovative Türsysteme
by vitaDOOR

Eine NEUE Generation INNENTÜREN



„Geh nicht immer auf dem vorgezeichneten Weg,
der nur dahin führt, wo andere bereits gegangen sind.“

(Alexander Graham Bell)



Die Kombination einer hochmodernen Fertigung, und die Menschen die Ihre Arbeit verstehen, lassen unsere Produkte zu etwas Besonderem werden.

06

07

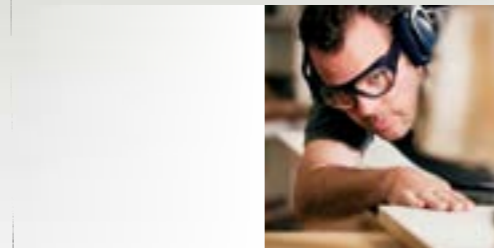

modul WERK 1.0



10 – 17

modulWERK 1.0 das absolute Highlight. So elegant das Türblatt, so filigran und so „hauchdünn“ gefertigt die Zarge, wirken sie gemeinsam unerreicht dezent.

modul WERK 1.1



18 – 25

modulWERK 1.1 verbindet die Eleganz der Serie 1.0 mit einem smarten und zeitsparendem Einbau. Dafür bedient sich die Kollektion eines optischen Tricks.

modul WERK 2.0

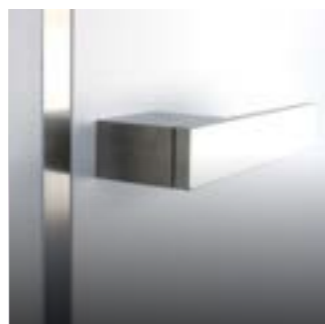

26 – 33

Die modulWERK 2.0 steht für eine perfekte Harmonie zwischen Tür und Zarge – wobei der Fokus der Gestaltung fast ausschließlich auf der Zarge liegt.

modul WERK 3.0



NEU
Optional auch in 60 mm
Türblattstärke erhältlich.

34 – 41

modulWERK 3.0 eine perfekte Kombination befestigt mit einem verdeckt eingebauten Band. Für alle Designfreunde, die den großen Wert von Details zu schätzen wissen.

NEU

Optional auch in 60 mm
Türblattstärke erhältlich.

modul WERK 3.1



42 – 47

modulWERK 3.1 Tür, Zarge und Wand bilden ebenengleich eine gemeinsame Fläche. Das eigentlich Unmögliche möglich gemacht – das „wandbündige“ Innentürsystem sowohl für den Neubauer als auch für Renovierer.

modul WERK 4.0



NEU

Optional auch in 60 mm
Türblattstärke erhältlich.

48 – 53

Bei modulWERK 4.0 ist uns die hochwertige Verarbeitung besonders wichtig. Deshalb lackieren wir aufwändig sowohl die Zarge als auch das Türblatt.

modul WERK 5.0



54 – 57

Die Schiebetür modulWERK 5.0 trennt Ihre Räume nach Bedarf, egal ob vor der Wand, in der Wand oder gar deckenbündig – diese Schiebetürlösung kennt keine Grenzen. Die gesamte Technik verbirgt sich –

Oberflächen 58

Glas 62

Beschlag 63

Technik 64



Dezent und mächtig zugleich.

Was passiert, wenn die Möglichkeiten des Werkstoffes Aluminium mit einer ausgefeilten Technik und einem 60 mm starkem Türblatt kombiniert werden?

Es entsteht eine außergewöhnliche Designtür!
Mit einer nur 6 mm schmalen Zarge und dem Einsatz von verdeckten Bändern ist die modulWERK 1.0 das absolute Highlight unserer Designtüren-Serie. So elegant das Türblatt, so filigran und so „hauchdünn“ gefertigt die Zarge, wirken sie gemeinsam unerreicht dezent. Dennoch gestalten wir eine optimale Kombination aus Wertigkeit und Reduktion auf das Wesentliche. Eine Tür – für alle Möglichkeiten.



Imagevideo



Montagevideo

modul
WERK 1.0



12

moduWERK 1.0 | Zarge RAL 9016 | Türblatt RAL 9016 verkehrsweiß



13

moduWERK 1.0 | Zarge Edelstahl Look | Türblatt RAL 9016 verkehrsweiß

- 1 wandbündige Aluminiumzarge**
Die wandbündige Aluminiumzarge hat nur 6 mm Ansichtsbreite.
- 2 Unterzarge für perfekten Einbau**
Jede Zarge wird mit einer Unterzarge geliefert. Somit kann eine einfache und sichere Montage gewährleistet werden. Die Unterzarge dient anderen Gewerken als Vorgabe für einen perfekten und rissfreien Wandanschluss.
- 3 Türblatt – 60 mm stark**
Die 60 mm Türblattstärke macht Eindruck; vermittelt ein Höchstmaß an Stabilität und Wertigkeit.
- 4 verdeckt liegende Bänder**
Ausgefällte Technik – aber nicht sichtbar. Dafür stehen die verdeckt liegenden Bandsysteme aus dem Hause Simonswerk. In diesem Fall wird das Tectus TE 541 3D in Edelstahloptik eingesetzt.
- 5 leise Schließen**
Beim Schloss gibt es keine Kompromisse. Jede Tür ist mit einem Klasse 3 Magnetschloss inkl. Drückerhöhenverstellung ausgestattet.
- 6 reverse öffnend**
Die Tür kann auf der gewünschten wandbündigen Seite sowohl nach innen als auch nach außen geöffnet werden.



modulWERK 1.0 | Zarge DB 703 Eisenglimmer | Türblatt RAL 9016 verkehrsweiß

- 7 Oberflächen**
Neben lackierten Oberflächen stehen hier Echtholzurniere in geplankter Optik sowie Alpi Furniere zur Auswahl.
- 8 Wandöffnung**
modulWERK 1.0 benötigt keine Vergrößerung der Wandöffnung. Somit entfallen aufwendige Stemmarbeiten im Neubau und bei der Renovierung.

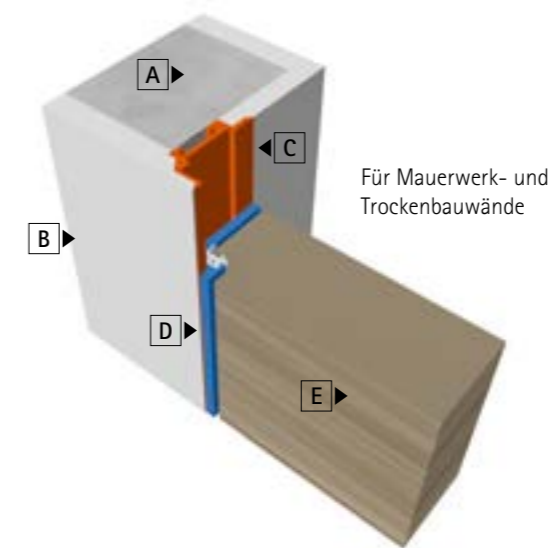

- | | |
|-------------------------------|------------------------------|
| A Mauerwerk | D Aluminium-Deckzarge |
| B Putzoberfläche | E Türblatt |
| C Aluminium-Unterzarge | |



Ansicht Laibungsseite modulWERK 1.0
Zarge Edelstahl Look | Türblatt RAL 9016 verkehrsweiß



moduWERK 1.0 | Zarge RAL 9016 verkehrsweiß | Türblatt Risseiche geplankt quer



moduWERK 1.0 | Zarge RAL 9016 verkehrsweiß | Türblatt Eiche Maron astig geplankt quer



moduWERK 1.0 | Zarge RAL 9016 verkehrsweiß | Türblatt Räuchereiche geplankt quer



moduWERK 1.0 | Zarge schwarz eloxiert | Türblatt RAL 9016 verkehrsweiß



modulWERK 1.1 | Zarge schwarz eloxiert E6 - C 35 | Türblatt Eiche Maron astig geplankt quer

Schwebend – leicht.

Wenn Purismus auf smarte Technik stößt, ist das Ergebnis moderne Ästhetik mit Köpfchen.

Diese Designtür überzeugt auf allen Ebenen. Denn modulWERK 1.1 verbindet die Eleganz der Serie 1.0 mit einem smarten und zeitsparendem Einbau. Dafür bedient sich die Kollektion eines optischen Tricks: Die Zarge liegt dezent zurück, das Türblatt wirkt wie schwebend in der Öffnung. So bildet die Tür eine überzeugende Einheit mit der Wand und kann dennoch in nur einem Schritt komplett montiert werden – die perfekte Lösung für all jene, die preisbewusst sind und dennoch auf pure Ästhetik und Wertigkeit nicht verzichten möchten.



Montagevideo

modul
WERK 1.1

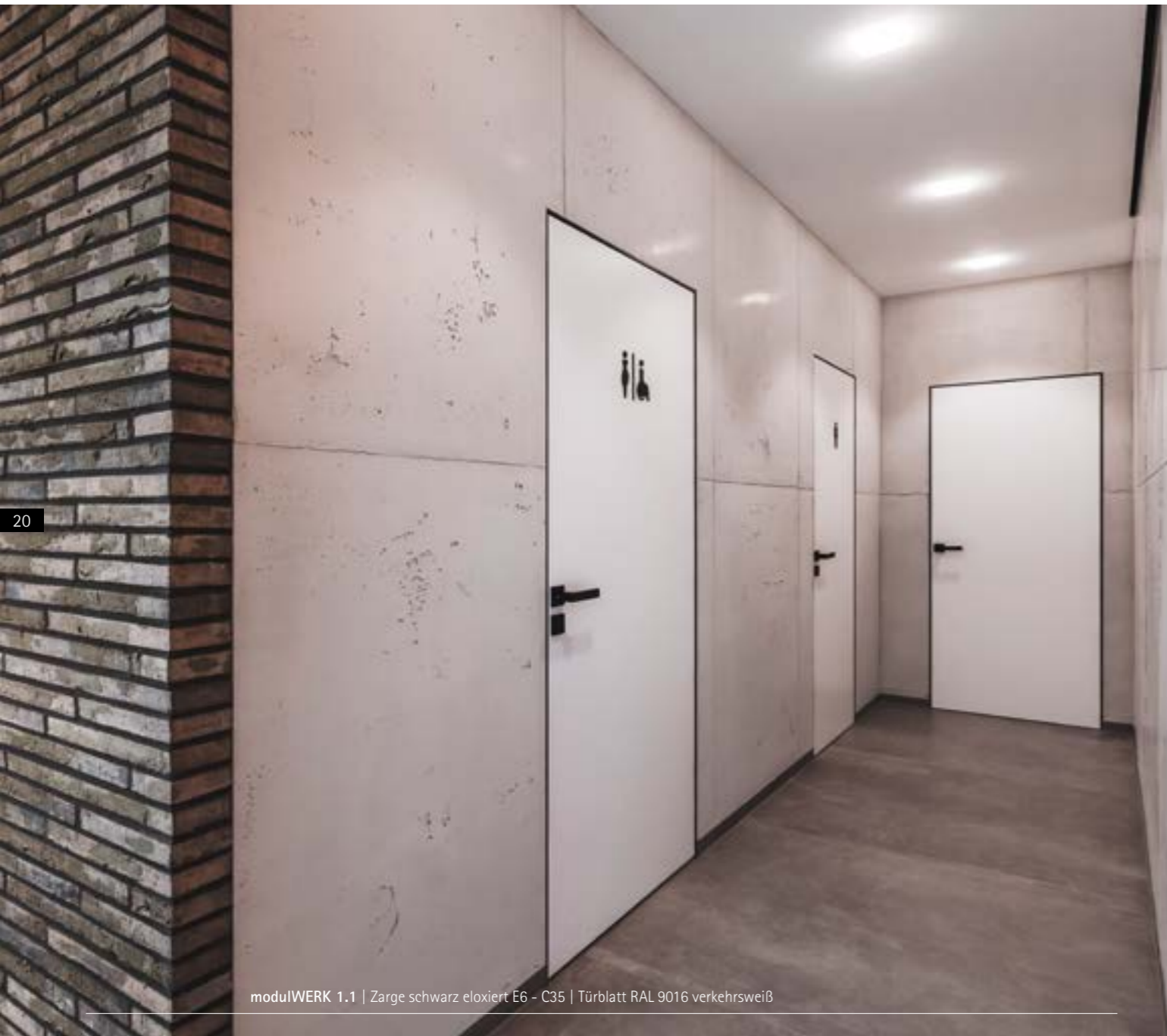

20

modulWERK 1.1 | Zarge schwarz eloxiert E6 - C35 | Türblatt RAL 9016 verkehrsweiß



21



22

23

modulWERK 1.1 | Zarge Edelstahl Look | Türblatt RAL 9016 verkehrsweiß

- 1 filigrane Aluminiumzarge**
Die zurückliegende Aluminiumzarge kann in jedem Farbton gestaltet werden.
- 2 Leibung auf Wandstärke**
Die Aluminiumzarge lässt sich in jedem Mauerwerk mit verputzter Leibung, im Trockenbau oder auch bei Sichtbetonmauerwerk montieren.
- 3 Türblatt – 60 mm stark**
Die 60 mm Türblattstärke macht Eindruck; vermittelt ein Höchstmaß an Stabilität und Wertigkeit.
- 4 verdeckt liegende Bänder**
Ausgefeilte Technik – aber nicht sichtbar. Dafür stehen die verdeckt liegenden Bandsysteme aus dem Hause Simonswerk. In diesem Fall wird das Tectus VD 1401 3D in Edelstahloptik oder wahlweise in schwarz und weiß eingesetzt.
- 5 leise Schließen**
Beim Schloss gibt es keine Kompromisse. Jede Tür ist mit einem Klasse 3 Magnetschloss inkl. Drückerhöhenverstellung ausgestattet.
- 6 reverse öffnend**
Die Tür kann auf der gewünschten wandbündigen Seite sowohl nach innen als auch nach außen geöffnet werden.



modulWERK 1.1 | Zarge schwarz eloxiert E6 - C 35 | Türblatt Eiche Maron geplankt quer

- 7 Oberflächen**
Neben lackierten Oberflächen stehen hier Echtholzurniere in geplankter Optik, sowie Alpi Furniere zur Auswahl.
- 8 Wandöffnung**
modulWERK 1.1 benötigt keine Vergrößerung der Wandöffnung. Somit entfallen aufwendige Stemmarbeiten im Neubau und bei der Renovierung.

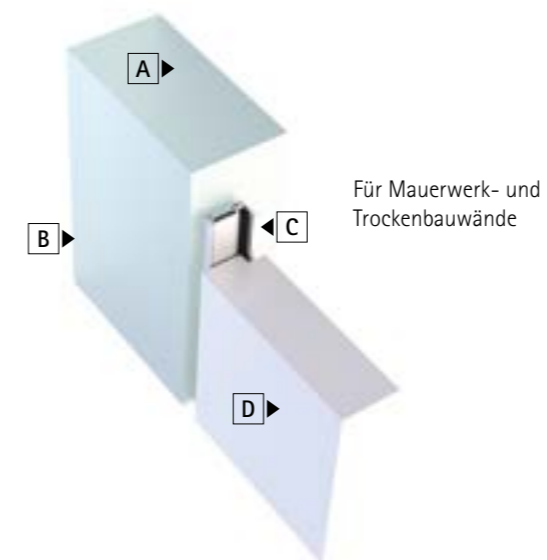

- | | |
|-------------------------|-------------------------------|
| A Mauerwerk | C Aluminium-Blockzarge |
| B Putzoberfläche | D Türblatt |



herkömmlich öffnend |
13 mm Ansichtsbreite



herkömmlich öffnend |
13 mm Ansichtsbreite



reverse öffnend |
24 mm Ansichtsbreite

Verliebt in gutes Design.

Gutes Design ist bei der Inneneinrichtung für viele unverzichtbar.
Nicht aufdringlich, aber klar erkennbar!

Die modulWERK 2.0 steht für eine perfekte Harmonie zwischen Tür und Zarge – wobei der Fokus der Gestaltung fast ausschließlich auf der Zarge liegt. Mit einer reduzierten Ansichtsbreite von nur 18 mm und dem edel verarbeiteten Werkstoff Aluminium setzt sich diese wandbündige Tür deutlich von den bekannten Modellen aus dem Handel ab. Für alle, die Wert auf ein Maximum an Designanspruch zu einem attraktiven Preis-Leistungsverhältnis legen.



Imagevideo



Montagevideo

modulWERK 2.0 | Zarge Edelstahl Look | Türblatt RAL 9016 verkehrsweiß

modul
WERK 2.0



- 1 wandbündige Aluminiumzarge**
Die wandbündige Aluminiumzarge hat nur 18 mm Ansichtsbreite.
- 2 Unterzarge für perfekten Einbau**
Jede Zarge wird mit einer Unterzarge geliefert. Somit kann eine einfache und sichere Montage gewährleistet werden. Die Unterzarge dient anderen Gewerken als Vorgabe für einen perfekten und rissfreien Wandanschluss.
- 3 Türblatt**
Das 40 mm starke Türblatt erhält immer eine Röhrenspanplatteneinlage.
- 4 verdeckt liegende Bänder**
Ausgefeilte Technik – aber nicht sichtbar. Dafür stehen die verdeckt liegenden Bandsysteme aus dem Hause Simonswerk. In diesem Fall wird das Tectus TE 240 3D in Edelstahloptik eingesetzt.
- 5 leise Schließen**
Beim Schloss gibt es keine Kompromisse. Jede Tür ist mit einem Klasse 3 Magnetschloss inkl. Drückerhöhenverstellung ausgestattet.
- 6 reverse öffnend**
Die Tür kann auf der gewünschten wandbündigen Seite sowohl nach innen als auch nach außen geöffnet werden.



- 7 Oberflächen**
Neben lackierten Oberflächen stehen hier Echtholz Furniere in geplankter Optik sowie Alpi Furniere zur Auswahl.
- 8 Wandöffnung**
modulWERK 2.0 benötigt keine Vergrößerung der Wandöffnung, jedoch ist das Türblatt (und lichter Durchgang) um nur 35 mm reduziert. Somit ist der Einsatz im Neubau wie auch in der Renovierung möglich.

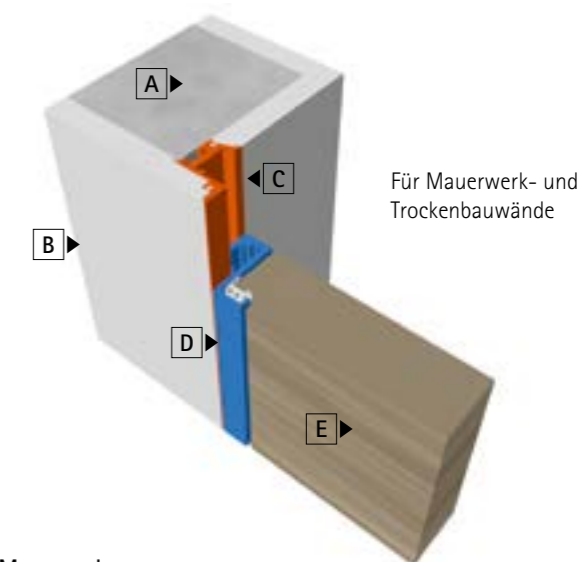

- | | |
|-------------------------------|------------------------------|
| A Mauerwerk | D Aluminium-Deckzarge |
| B Putzoberfläche | E 40 mm Türblatt |
| C Aluminium-Unterzarge | |



modulWERK 2.0 | Zarge Edelstahl Look | Türblatt Alpi Furnier Ebenholz Maro quer



modulWERK 2.0 | Zarge Edelstahl Look | Türblatt Räuchereiche geplankt quer



modulWERK 2.0 | Zarge Edelstahl Look | Türblatt Eiche astig geplankt quer weiß geölt



modulWERK 2.0 | Zarge Edelstahl Look | Türblatt RAL 9016 verkehrsweiß



modulWERK 2.0 | Zarge Edelstahl Look | Türblatt Alpi Furnier Antra quer

Für echte Designfreunde.

Warum das Rad neu erfinden, wenn man es noch ein Stück aufwerten kann?
Mit der modulWERK 3.0 ist uns dies eindrucksvoll gelungen.

Auf dem Weg zum echten Designklassiker für Freunde der schlichten und reduzierten Bauweise begleiten uns „stumpfe“ Türen bereits seit einigen Jahren. Wir wollen diesen unvergleichlichen Charakter - wobei Türblatt und Zarge eine Ebene bilden - beibehalten und das Augenmerk noch deutlicher auf die Verbindung von Tür und Zarge legen.

Dafür haben wir die Bekleidungsbreite mit 50 mm auf ein Minimum reduziert. Das Ergebnis ist eine perfekte Kombination befestigt mit einem verdeckt eingebauten Band. Für alle Designfreunde, die den großen Wert von Details zu schätzen wissen.

NEU

Optional auch in 60 mm
Türblattstärke erhältlich.
(ausgenommen reverse)

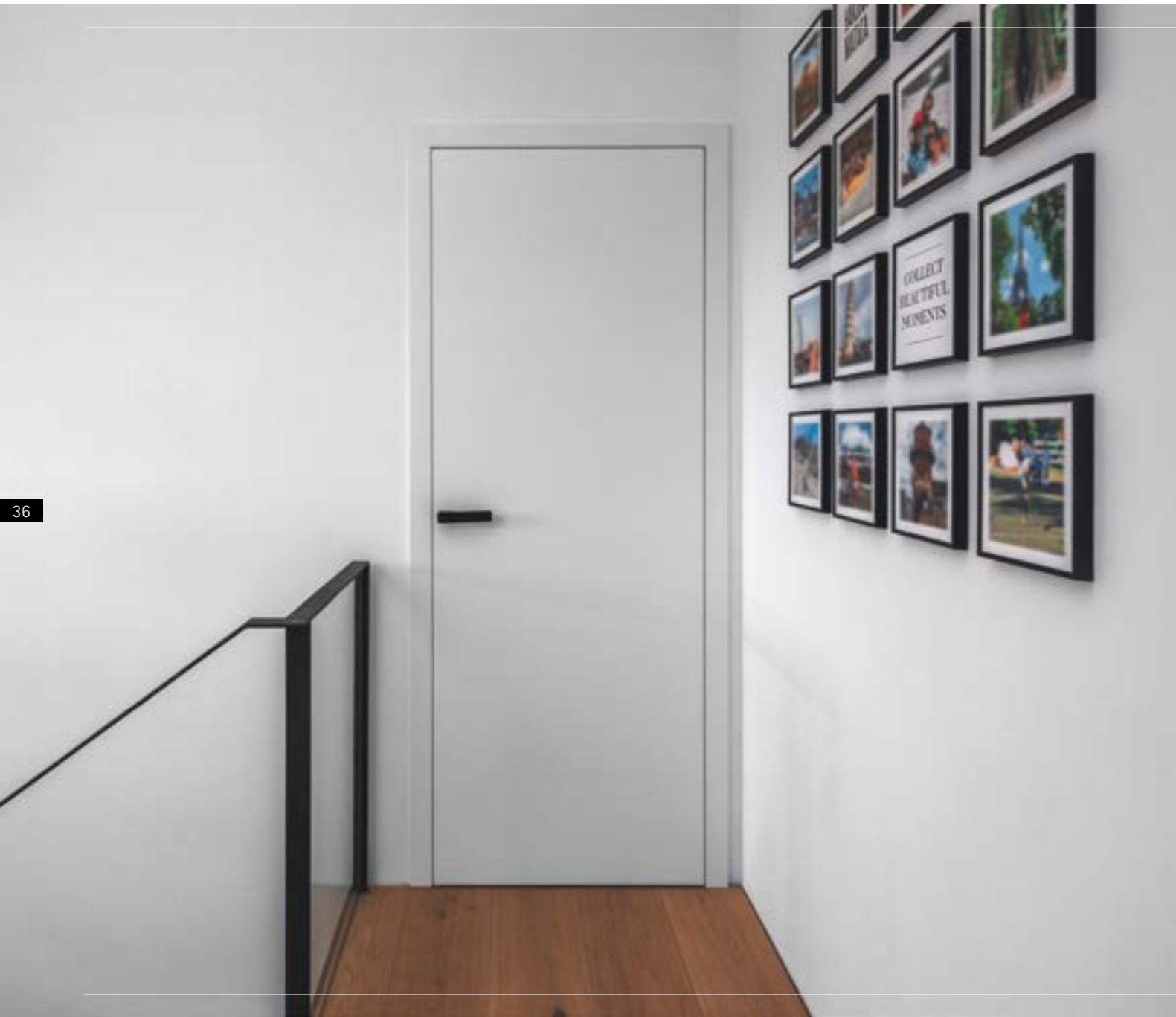

modulWERK 3.0 | Zarge und Türblatt RAL 9016 verkehrsweiß

- 1 Holzumfassungszarge**
Holzumfassungszarge für stumpfeinschlagendes Türblatt mit nur 50 mm Bekleidungsbreite.
- 2 Türblatt**
Das stumpfe Türblatt ist 40 mm stark und erhält immer eine Röhrenspanplatteneinlage.
- 3 verdeckt liegende Bänder**
Ausgefeilte Technik – aber nicht sichtbar. Dafür stehen die verdeckt liegenden Bandsysteme aus dem Hause Simonswerk. In diesem Fall wird das Tectus TE 340 3D in aluminiumfarbig F1 eingesetzt.
- 4 leise Schließen**
Beim Schloss gibt es keine Kompromisse. Jede Tür ist mit einem Klasse 3 Magnetschloss inkl. Drückerhöhenverstellung ausgestattet.
- 5 Oberflächen**
Neben lackierten Oberflächen stehen hier Echtholzfuerniere in geplankter Optik sowie Alpi Fuerniere zur Auswahl.

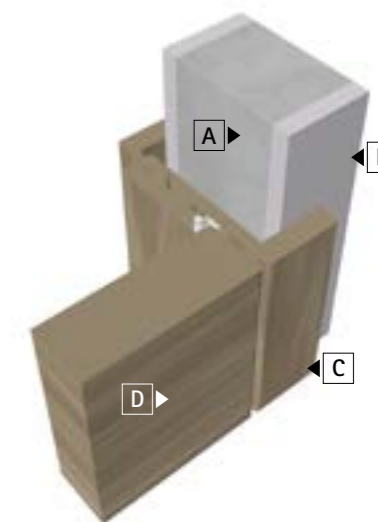

- | | |
|-------------------------|--------------------------|
| A Mauerwerk | C Umfassungszarge |
| B Putzoberfläche | D Türblatt |



modulWERK 3.0 | Zarge und Türblatt RAL 9016
verkehrsweiß lackiert

modulWERK 3.0 | Zarge und Türblatt RAL 7016
anthrazitgrau lackiert

modulWERK 3.0 | Zarge und Türblatt RAL 9016
verkehrsweiß lackiert | Verglasung flächenbündig FG 10



Zarge und Türblatt RAL 9016 verkehrsweiß, reverse öffnend



Jetzt auch als reverse öffnende Variante möglich.

Türblatt reverse öffnend



Türblatt reverse öffnend

Immer an der Wand lang.

Das eigentlich Unmögliche möglich machen? Diese Herausforderung haben wir angenommen und mit modulWERK 3.1 auf den Punkt genau umgesetzt.

Die vollständige Integration einer Tür in die Wand wird immer beliebter – konnte aber bislang nur in Form von aufwändigen Vergrößerungen der Rohbauöffnungen realisiert werden. Das ist nun Geschichte. Tür, Zarge und Wand bilden ebenengleich eine gemeinsame Fläche. Durch den Einsatz einer speziell konstruierten Metall-Untertzarge sind „wandbündige“ Innentüren in Normbreiten sowohl für den Neubauer als auch für Renovierer mit unserer Lösung zum Greifen nah! Die Details aus modulWERK 3.0 sind selbstverständlich inklusive.

Optional auch in 60 mm
Türblattstärke erhältlich
(ausgenommen reverse)

modulWERK 3.1 | Zarge und Türblatt RAL 9016 verkehrsweiß lackiert



Montagevideo

modul
WERK 3.1

- 1 wandbündige Holzumfassungszarge**
Die 50 mm Breite Holzumfassungszarge ist bündig in die Wand eingelassen.
- 2 Unterzarge**
Eine speziell entwickelte Aluminium – Unterkonstruktion (grundiert) sorgt dafür, dass ein Norm- Türelement wandbündig eingesetzt werden kann, ohne die Wandöffnung dabei zu vergrößern.
- 3 Türblatt**
Das stumpfe Türblatt ist 40 mm stark und erhält immer eine Röhrenspanplatteneinlage.
- 4 verdeckt liegende Bänder**
Ausgefeilte Technik – aber nicht sichtbar. Dafür stehen die verdeckt liegenden Bandsysteme aus dem Hause Simonswerk. In diesem Fall wird das Tectus TE 340 3D in aluminiumfarbig F1 eingesetzt.
- 5 leise Schließen**
Beim Schloss gibt es keine Kompromisse. Jede Tür ist mit einem Klasse 3 Magnetschloss inkl. Drückerhöhenverstellung ausgestattet.
- 6 Wandöffnung**
modulWERK 3.1 benötigt keine Vergrößerung der Wandöffnung. Somit entfallen aufwendige Stemmarbeiten im Neubau und bei der Renovierung.

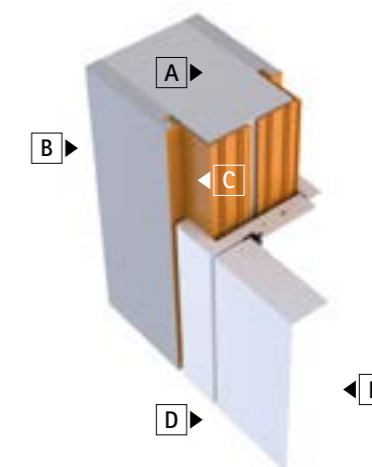

Nur für Mauerwerk

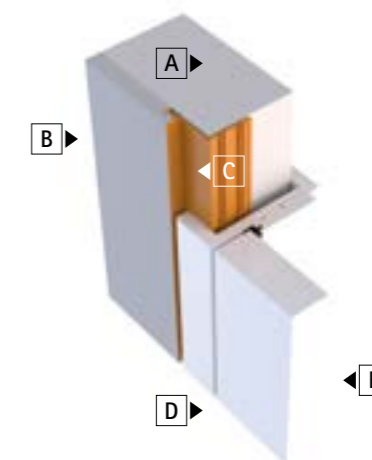

- | | |
|-------------------------------|--------------------------|
| A Mauerwerk | D Umfassungszarge |
| B Putzoberfläche | E Türblatt |
| C Aluminium-Unterzarge | |



modulWERK 3.1 | einseitig wandbündig | Türblatt und Zarge RAL 9016 verkehrsweiß

Jetzt auch als reverse öffnende Variante möglich.

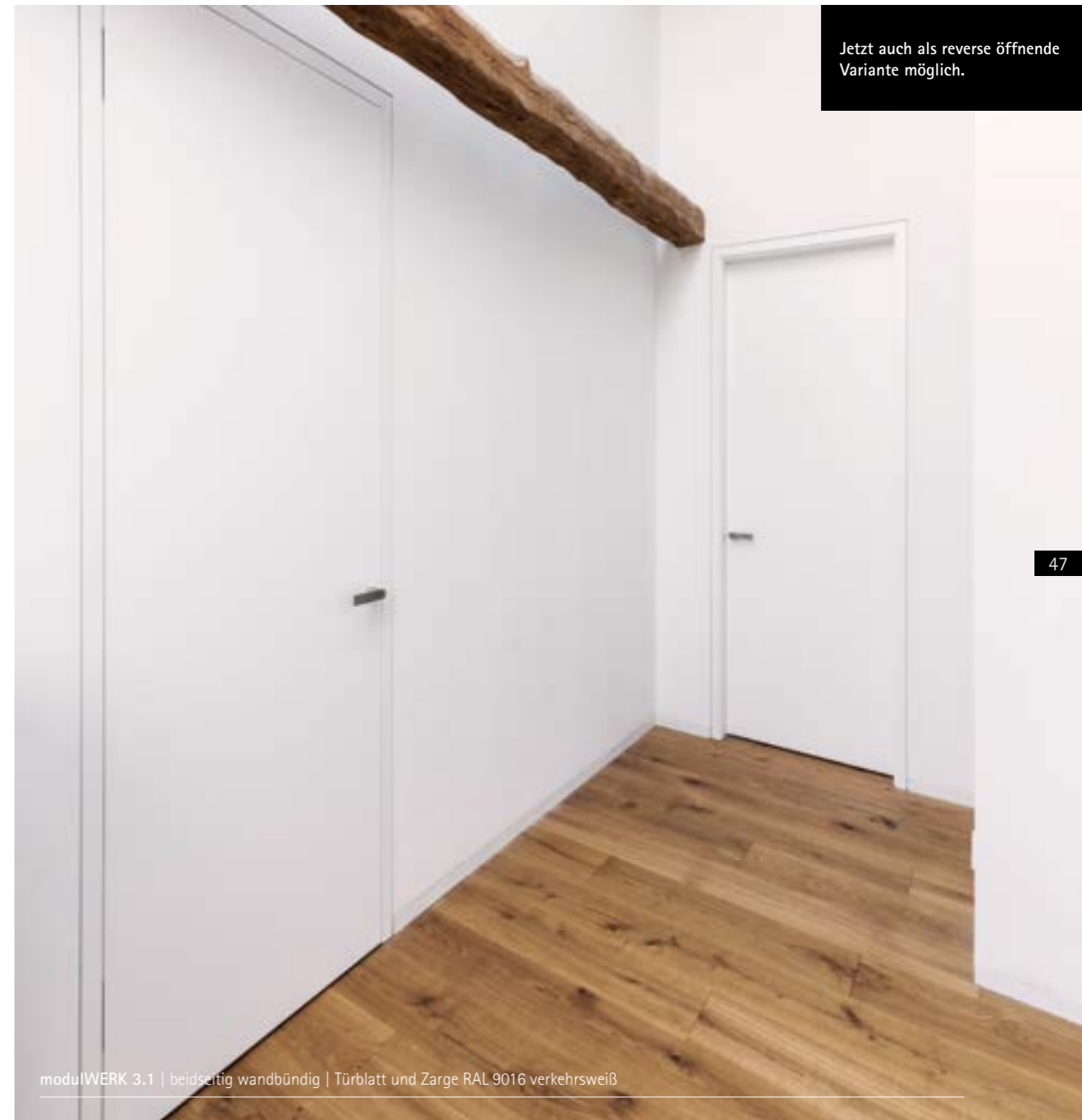

modulWERK 3.1 | beidseitig wandbündig | Türblatt und Zarge RAL 9016 verkehrsweiß



NEU

Optional auch in 60 mm
Türblattstärke erhältlich.

Wissen, was Weiß ist.

Der Unterschied zwischen einer weißen und einer „echt“ weißen Tür liegt mehr als nur im Detail. Denn während man bei Holzoptiken zwischen echtem Furnier und Holznachbildungen unterscheiden kann, gibt es bei der Weißlackierung unzählige Varianten, die erst im Detail sichtbar werden.

- 1 Oberfläche**
Türblatt und Zarge sind komplett lackiert in RAL 9016 reinweiß. Somit sind Farb- und Glanzunterschiede vom Türblatt zur Zarge ausgeschlossen.
- 2 Türblatt und Kante**
Das gefälzte Türblatt ist 40 mm stark und erhält immer eine Röhrenspanplatteneinlage. Unsere feine Schrägkante Model A 9 wirkt dezent aber solide.
- 3 Holzumfassungszarge**
Die Zarge ist gefälzt mit einer 65 mm breiten Bekleidung und wird immer mit Stahlbandtaschen ausgestattet. Ein Vollgehrungsschnitt in der Produktion sorgt für eine perfekte Gehrung.
- 4 3-teiliges Band**
Als Garant für Stabilität und Langlebigkeit wird das 3-teilige Band 4426 in Edelstahloptik eingesetzt.
- 5 Magnetschloss**
Beim Schloss gibt es keine Kompromisse. Jede Tür ist mit einem Klasse 3 Magnetschloss ausgestattet.
- 6 Schließblech**
Jede Zarge wird mit einem verstellbaren Schließblech in Edelstahl, vorgerichtet für Magnetschloss, ausgestattet.



modulWERK 4.0 | Türblatt und Zarge RAL 9016 verkehrsweiß lackiert

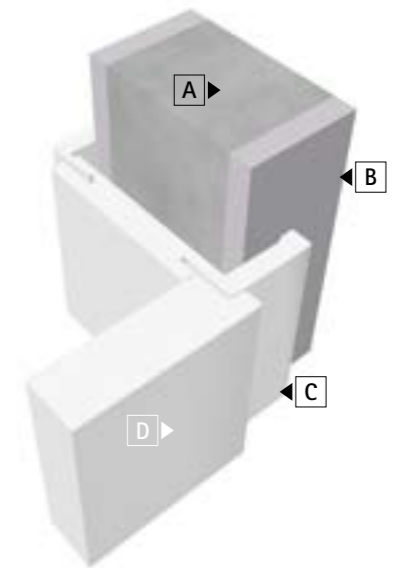

- A** Mauerwerk
- C** Umfassungszarge
- B** Putzoberfläche
- D** Türblatt



modulWERK 4.0 | Türblatt und Zarge RAL 9016 verkehrsweiß lackiert



modulWERK 4.0 | Türblatt und Zarge RAL 9016 verkehrsweiß lackiert



Gestaltungsfreiheit leicht gemacht.

Nichts ist schöner als ein großer, offener Raum mit viel Platz für kreative Einrichtungsideen. Großzügigkeit ja, aber immer mit der Option Räume nach Bedarf zu trennen.

Die Schiebetür modulWERK 5.0 macht es ganz leicht möglich. Und das im wahrsten Sinne des Wortes. Denn egal ob vor der Wand, in der Wand oder gar deckenbündig – diese Schiebetürlösung kennt keine Grenzen. Die gesamte Technik verbirgt sich – unsichtbar – im Türblatt. Somit sehen Sie nur das, was Sie wollen.

- 1 Türblatt**
Das 40 mm starke Türblatt ist immer mit einer Röhrenspanplatteneinlage ausgestattet. Die Technik wird verdeckt liegend im Türblatt eingelassen.
- 2 Laufschiene**
Die Laufschiene ist nur 34 x 40 mm (B x H), und somit auch in Abhangdecken zu integrieren. Auch im montierten Zustand kann das Türblatt zweidimensional justiert werden. Die Aluminiumschiene wird im Edelstahllook geliefert.
- 3 Griffmuschel oder Stoßgriff**
Wählen Sie zwischen einem Stoßgriff oder der flächenbündig eingelassenen Griffmuschel von FSB Typ 42 4251 in Edelstahl.



Alpi Furniere Finline

Furnier aus Furnier – ist sicherlich die beste Beschreibung für Alpi Furniere. Sogenannte Messerfurniere aus nachwachsendem Plantagenholz wie Pappel, Linde und Ayous werden aufeinander geschichtet und wieder zu einem Massivholzblock verleimt. Bei dem Schichtaufbau können nun unterschiedlich eingefärbte Furniere aufgelegt werden, und bestimmen damit die spätere Optik des Alpi Furnier. Der Gestaltung sind dabei keine Grenzen gesetzt. So können auch optisch exotische Hölzer erzeugt werden und das garantiert in gleichbleibender Qualität mit einheitlichem Farb- und Strukturverlauf.

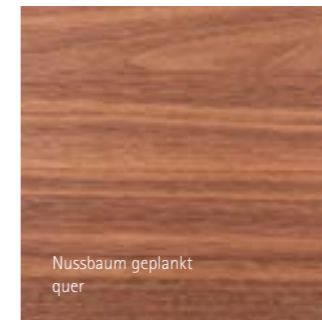
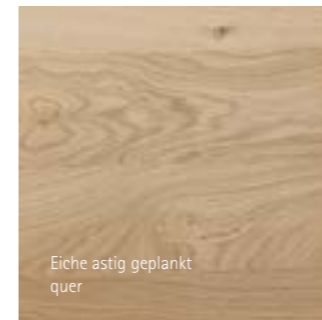
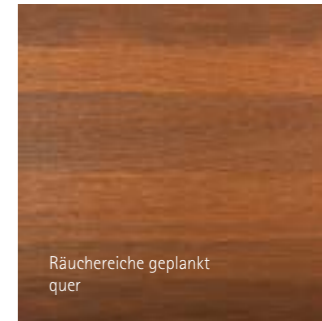
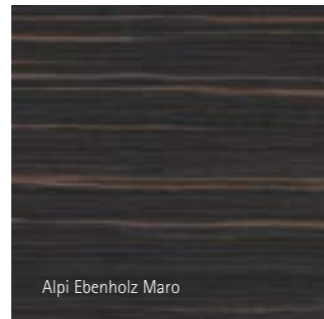
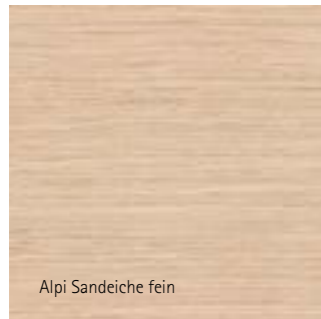
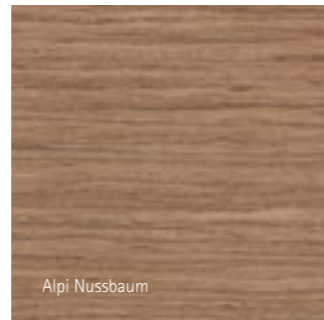

Echtholzfurnier

Mit allen Facetten der Natur, dafür stehen unsere Furniere. Die Natürlichkeit und Wärme von echtem Holz ist bei jedem Furnier einzigartig. Besonders unsere geplankten Flächen, welche aus verschiedenen Stammteilen zusammengefügt werden, besitzen einen lebendiger Charakter und eine höhere Authentizität als klassische Furniere. Auch lassen sich bewährte Klassiker wie Esche deckend lackiert oder gebeizte Eiche-Oberflächen in Kombination mit designorientierten ALU-Zargen ungewohnt neu in Szene setzen.

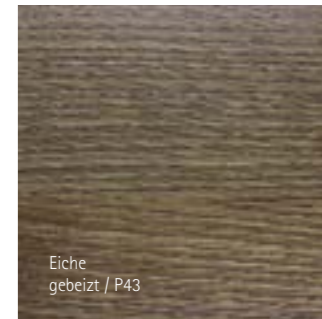

Oberflächen

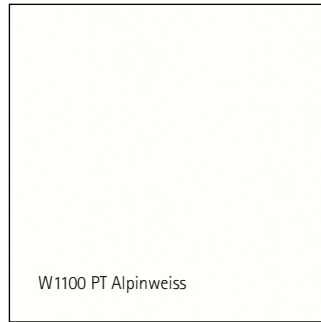

W1100 PT Alpinweiss



U961 PT Graphitschwarz

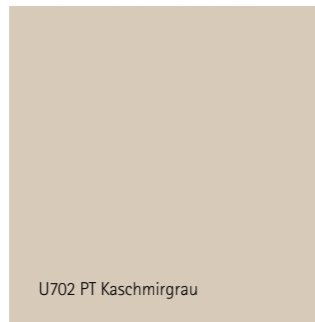

U702 PT Kaschmirgrau

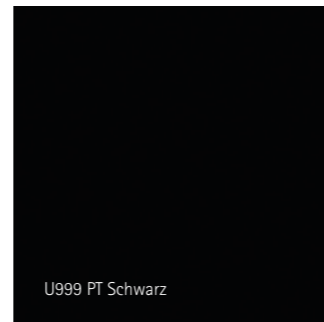

U999 PT Schwarz



U708 PT Hellgrau

Schichtstoff, matt

Unsere Schichtstoffe aus der Egger PerfectSense Premium-Kollektion vereinen ein modernes Ambiente mit einer robusten und widerstandsfähigen Oberfläche. Neben einer designorientierten matten Optik, reduziert die spezielle Anti-Fingerprint Eigenschaft lästige Fingerabdrücke auf den Oberflächen und verringert den Reinigungsaufwand.



RAL 9016 verkehrsweiß matt

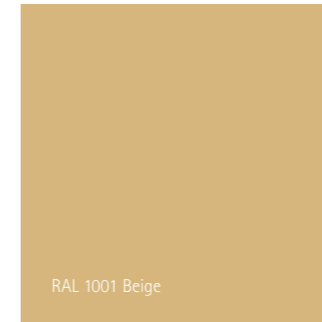

RAL 1001 Beige



RAL 1019 Graubeige

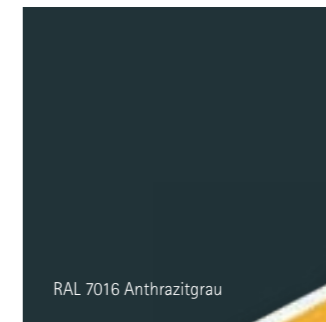

RAL 7016 Anthrazitgrau

Lackoberfläche

Mindestens 3 Lackiervorgänge – umweltschonend verarbeitet – dafür steht die bewährte Lackoberfläche von vitaDOOR. Beim ersten Arbeitsgang wird die Tür grundiert und bildet damit den Haftgrund für weitere Lackierungen. Hochmoderne Spritzroboter leisten den nächsten Arbeitsgang und erreichen somit eine geschlossene Lackfläche auf der Tür.

Erst durch die Endlackierung wird der hohe Qualitätsanspruch erreicht, welcher sprichwörtlich als „ringfest“ beschrieben wird.



Glas

Flächenbündige Verglasung

Dem Wunsch nach Transparenz und Flächenbündigkeit erfüllt modulWERK mit jeweils einem Einscheibensicherheitsglas je Türseite. Das Glas wird dabei auf dem jeweiligen modulWERK Modell mit einer feinen Fuge verklebt. Folgen Sie dem Trend zur Reduktion sichtbarer Strukturen sowie einer formalen Integration von Designgläser in Ihrem Türelement.

Vido und Esile Lichtausschnitte

Gutes Handwerk in einer Designumgebung. Dieses versprechen die Glasrahmen der Vido- und Esile-Serie, herkömmlich aufliegend oder dezent flächenbündig. Diese aus Naturholz gefertigten Rahmen passen Ihr individuelles Glasdesign in Ihre Türe ein, wie ein Bilderrahmen ihr Wunschbild in Ihren Räumlichkeiten.

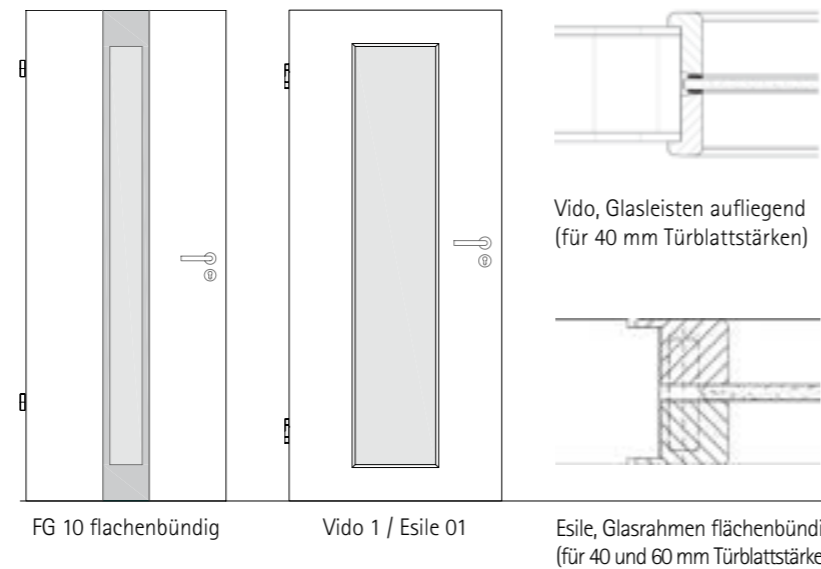

modulWERK 3.0 | Zarge und Türblatt in RAL 9016
verkehrsweiß lackiert | Verglasung flächenbündig FG 10

Beschlag

Türdrücker Lissom

Edelstahl poliert oder Edelstahl matt

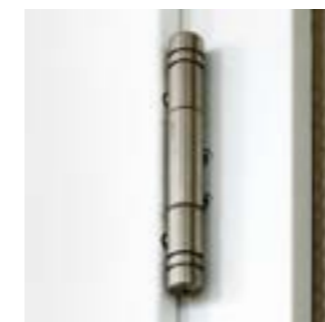

3 tlg. Band Edelstahl Look



Edelstahl Schließblech verstellbar

Türdrücker EasyClick

Edelstahl matt oder Schwarz matt, strukturiert mit EasyClick Verriegelung (nicht für 60 mm Türblattstärken)



Magnetfallenschloss – innovatives Schlosssystem mit Drückerhöhenverstellung



Hochwertiges Tectus-Band, 3-dimensional verstellbar

Dezent und Mächtig zugleich.

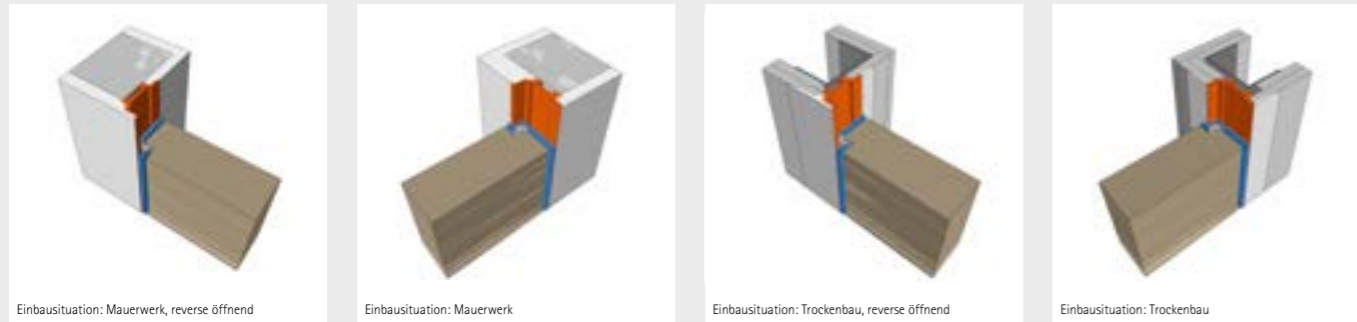

Einbausituation: Mauerwerk, reverse öffnend Einbausituation: Mauerwerk Einbausituation: Trockenbau, reverse öffnend Einbausituation: Trockenbau

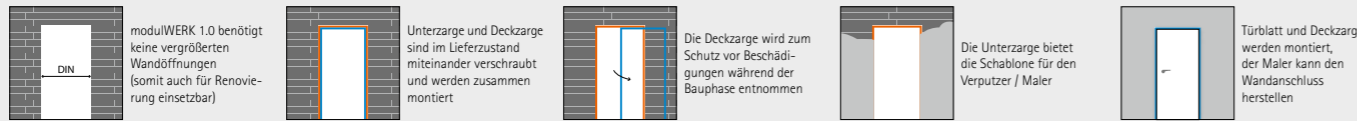

modulWERK 1.0 benötigt keine vergrößerten Wandöffnungen (somit auch für Renovierung einsetzbar) Unterzarge und Deckzarge sind im Lieferzustand miteinander verschraubt und werden zusammen montiert Die Deckzarge wird zum Schutz vor Beschädigungen während der Bauphase entnommen Die Unterzarge bietet die Schablone für den Verputzer / Maler Türblatt und Deckzarge werden montiert, der Maler kann den Wandanschluss herstellen

Maßtabelle

Bemaßung	Kürzel	Breite in mm				Höhe in mm				
		NM	610 mm	735 mm	860 mm	985 mm	1985 mm	2110 mm	2235 mm	2360 mm
Nennmaß	NM	610 mm	735 mm	860 mm	985 mm	1985 mm	2110 mm	2235 mm	2360 mm	2485 mm
Rohbaumaß nach DIN	RBM	635	760	885	1010	2010	2135	2260	2385	2510
Empfohlenes Rohbaumaß	RBM	645	770	895	1020	2010	2135	2260	2385	2510
Türblattmaß	TBM	574	699	824	949	1972	2097	2222	2347	2472
Türfalzmaß	TFM	544	669	794	919	1957	2082	2207	2332	2457
Zargenfalzmaß	ZFM	581	706	831	956	1981	2106	2231	2356	2481
Zargendurchgangsmaß	ZDM	551	676	801	926	1966	2091	2216	2341	2466
Spiegelaußenmaß Öffnungsseite	SAM Ö	593	718	843	968	1987	2112	2237	2362	2487
Spiegelaußenmaß Schließseite	SAM S	563	688	813	938	1972	2097	2222	2347	2472
Unterzargenaußenmaß	UZAM	620	745	870	995	2000	2125	2250	2375	2500

Türblatt

- Stärke** 60 mm
- Rahmen** 4 seitig MDF zzgl. Stabilisator aufrecht
- Absperrung** 10 mm HDF
- Falz** Gegenfalz 15 x 18 mm
- Bänder / Oberfläche** Tectus 541 3d FVZ Edelstahl-Look
- Einlage** Spezial F / Verbundplatte
- Schloß** UV Magnetschloß Kl. 3, Edelstahl Stulp mit Drückerhöhenverstellung
- Oberfläche Furnier** quer, Kanten längs (Lack naturplus)
- Oberfläche lackiert** mehrschichtige PUR Handlackierung
- Verpackung** kartonverpackt
- Rosettenbohrung** ohne
- Türblattkante** leicht gefast

Zarge

- Material** 62 mm Aluminium Strangpressprofil EN AW-6060 T66
- Spiegelbreite** 6 mm
- Ausführung** Bausatz zerlegt auf Gehrung
- Schließblech** Magneteinsatz
- Bandaufnahme** Zarge vorgerichtet für TE 541 3d FVZ
- Dichtung** schwarz
- Mindestwandstärke** 125 mm
- Oberfläche** eloxiert oder pulverbeschichtet
- Verpackung** kartonverpackt

Unterzarge

- Material** Aluminium Strangpressprofil EN AW-6060 T66
- Ausführung** zerlegt auf Gehrung, Unterzarge an Deckzarge verschraubt
- Oberfläche** Aluminium blank unbehandelt
- Befestigung** Montageanker beigefügt

Produktinweise

- für DIN Öffnung
- Türblatt 60 mm
- auch reverse öffnend
- keine Rissbildung da 2 tlg. Zargensystem
- Magnet-schloß
- montage-freundlich
- Montage-video
- wandbündig



Montagevideo

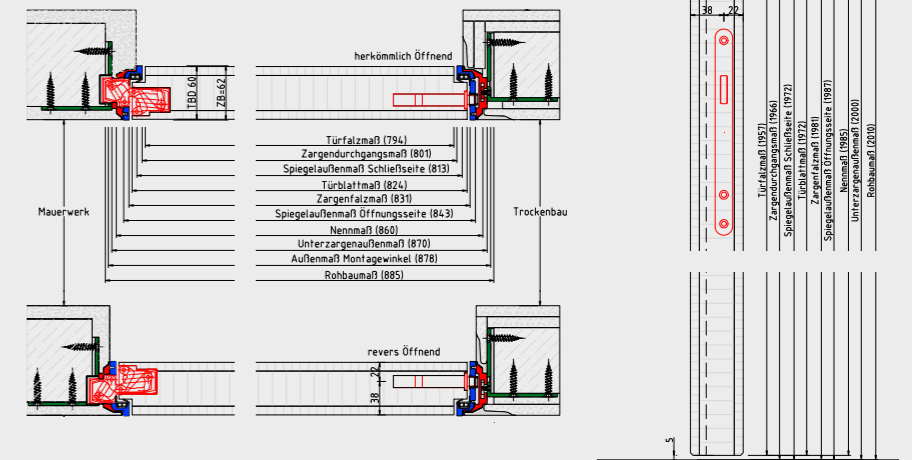

Schwebend – leicht.



Einbausituation: Mauerwerk, reverse öffnend

Einbausituation: Mauerwerk

Einbausituation: Trockenbau, reverse öffnend

Einbausituation: Trockenbau

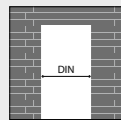

modulWERK 1.1 benötigt keine vergrößerten Wandöffnungen (somit auch für Renovierung einsetzbar)

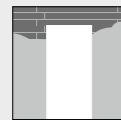

Die Wand und Türleibung wird rechtwinklig und lotrecht verputzt

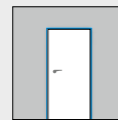

Türblatt und Aluminium-Blockzarge werden montiert, der Maler kann den Wandanschluss herstellen

Türblatt

- Stärke** 60 mm
- Rahmen** 4 seitig MDF zzgl. Stabilisator aufrecht
- Absperrung** 10 mm HDF
- Falz** Gegenfalz 11 x 18 mm
- Bänder / Oberfläche** Tectus VD 1401 3d Edelstahllook
- Einlage** Spezial F / Verbundplatte
- Schloß** UV Magnetschloß Kl. 3, Edelstahl Stulp mit Drückerhöhenverstellung
- Oberfläche Furnier** quer, Kanten längs (Lack naturplus)
- Oberfläche lackiert** mehrschichtige Lackierung
- Verpackung** kartonverpackt
- Rosettenbohrung** ohne
- Türblattkante** eckig

Zarge

- Material** 40 mm Aluminium Strangpressprofil EN AW-6060 T66
- Spiegelbreite** 13/24 mm
- Ausführung** Bausatz zerlegt auf Gehrung
- Schließblech** Magneteinsatz
- Bandaufnahme** Zarge vorgerichtet für Tectus VD 1401
- Dichtung** schwarz
- Mindestwandstärke** 60 mm
- Oberfläche** eloxiert oder pulverbeschichtet
- Verpackung** kartonverpackt

Maßtabelle

Bemaßung	Kürzel	Breite in mm			
Nennmaß	NM	610 mm	735 mm	860 mm	985 mm
Rohbaumaß	RBM	635	760	885	1010
Türblattmaß	TBM	574	699	824	949
Türfalzmaß	TFM	552	677	802	927
Zargenfalzmaß	ZFM	582	707	832	957
Zargendurchgangsmaß	ZDM	560	685	810	935
Zargenaußenmaß	ZAM	608	733	858	983
Fertige Öffnung verputzt	ÖP	615	740	865	990

Höhe in mm				
1985 mm	2110 mm	2235 mm	2360 mm	2485 mm
2010	2135	2260	2385	2510
1975	2100	2225	2350	2475
1964	2089	2214	2339	2464
1984	2109	2234	2359	2484
1973	2098	2223	2348	2473
1997	2122	2247	2372	2497
2000	2125	2250	2375	2500

Die Maßtabelle gilt nur als Beispielrechnung, da jede modulWERK 1.1 Tür - ohne Mehrpreis - für die baulich vorhandene lichte Öffnung auf den Millimeter genau gefertigt wird. Eine Bestellung rein anhand von Rohbaumaßen ist nicht möglich.

Produktinweise

- für DIN Öffnung
- Türblatt 60 mm
- auch reverse öffnend
- keine Rissbildung
- Magnetschloß
- montagefreundlich
- Montagevideo
- wandbündig



Montagevideo

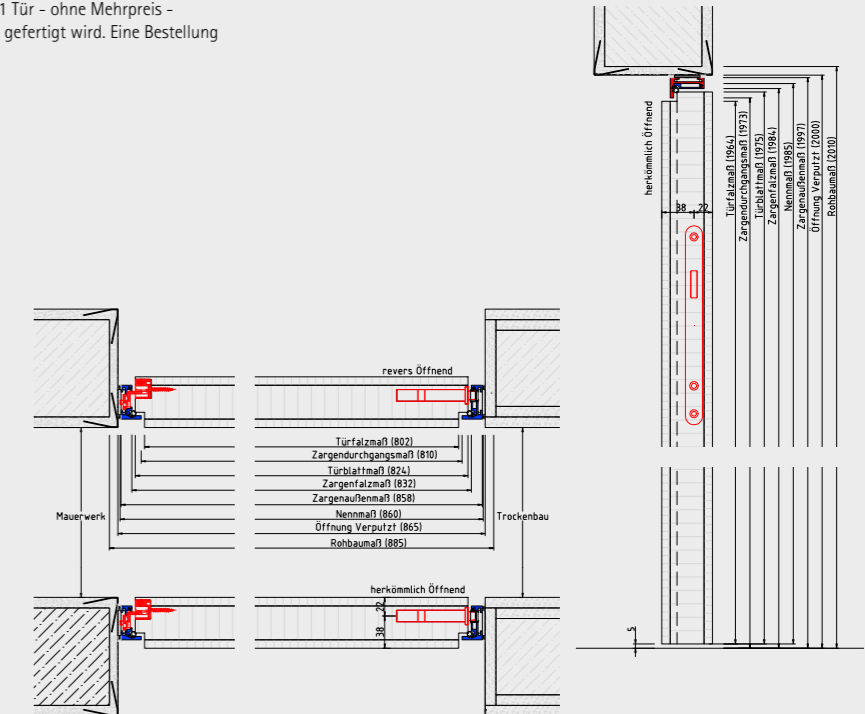

Verliebt in gutes Design.

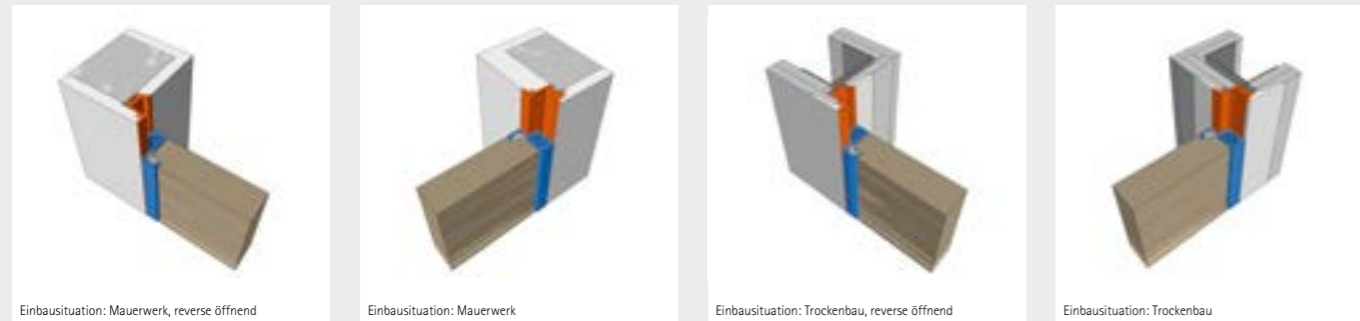

Einbausituation: Mauerwerk, reverse öffnend | Einbausituation: Mauerwerk | Einbausituation: Trockenbau, reverse öffnend | Einbausituation: Trockenbau

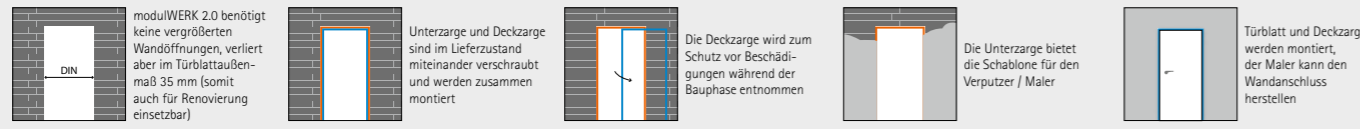

modulWERK 2.0 benötigt keine vergrößerten Wandöffnungen, verliert aber im Türblattaußenmaß 35 mm (somit auch für Renovierung einsetzbar) | Unterzarge und Deckzarge sind im Lieferzustand miteinander verschraubt und werden zusammen montiert | Die Deckzarge wird zum Schutz vor Beschädigungen während der Bauphase entnommen | Die Unterzarge bietet die Schablone für den Verputzer / Maler | Türblatt und Deckzarge werden montiert, der Maler kann den Wandanschluss herstellen

Türblatt

- Stärke** 40 mm
- Rahmen** Lack = 3 seitig MDF, unten Fichte / Furnier = umlaufend Fichte
- Absperrung** 3,5 mm
- Falz** Gegenfalz 15 x 11 mm
- Bänder / Oberfläche** Tectus 240 3d Edelstahl-Look
- Einlage** Röhrenspanplatteneinlage RSP
- Schloß** UV Magnetschloß Kl. 3, Edelstahl Stulp mit Drückerhöhenverstellung
- Oberfläche Furnier** quer, Kanten längs (Lack naturplus)
- Oberfläche lackiert** mehrschichtiger Lackaufbau
- Verpackung** kartonverpackt
- Rosettenbohrung** ohne
- Türblattkante** leicht gefast

Zarge

- Material** 42 mm Aluminium Strangpressprofil EN AW-6060 T66
- Spiegelbreite** 18 mm
- Ausführung** Bausatz zerlegt auf Gehrung
- Schließblech** Magneteinsatz
- Bandaufnahme** Zarge vorgerichtet für TE 240 3d
- Dichtung** schwarz
- Mindestwandstärke** 100 mm
- Oberfläche** eloxiert oder pulverbeschichtet
- Verpackung** kartonverpackt

Unterzarge

- Material** Aluminium Strangpressprofil EN AW-6060 T66
- Ausführung** zerlegt auf Gehrung, Unterzarge an Deckzarge verschraubt
- Oberfläche** Aluminium blank unbehandelt
- Befestigung** Montageanker beigefügt

Maßtabelle

Bemaßung	Kürzel	Breite in mm				Höhe in mm				
		610 mm	735 mm	860 mm	985 mm	1985 mm	2110 mm	2235 mm	2360 mm	2485 mm
Nennmaß	NM	610	735	860	985	1985	2110	2235	2360	2485
Rohbaumaß	RBM	635	760	885	1010	2010	2135	2260	2385	2510
Türblattmaß	TBM	550	675	800	925	1963	2088	2213	2338	2463
Türfalzmaß	TFM	520	645	770	895	1948	2073	2198	2323	2448
Zargenfalzmaß	ZFM	556	681	806	931	1971	2096	2221	2346	2471
Zargendurchgangsmaß	ZDM	526	651	776	901	1956	2081	2206	2331	2456
Spiegelaußenmaß Öffnungsseite	SAM Ö	592	687	842	967	1989	2114	2239	2364	2489
Spiegelaußenmaß Schließseite	SAM S	562	717	812	937	1974	2099	2224	2349	2474
Unterzargenaußenmaß	UZAM	623	748	873	998	2004	2129	2254	2379	2504

Produktinweise

- für DIN Öffnung
- Magnetschloß
- Türblatt 40 mm
- montagefreundlich
- auch reverse öffnend
- Montagevideo
- keine Rissbildung da 2 tlg. Zargensystem
- wandbündig



Montagevideo

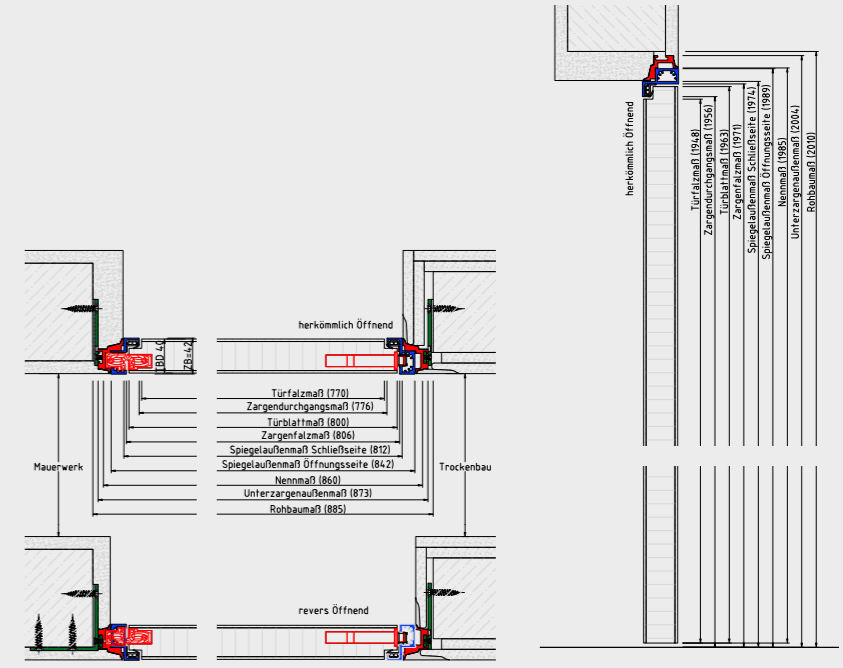

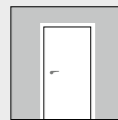
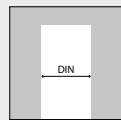

Maßtabelle

Bemaßung	Kürzel	Breite in mm				Höhe in mm				
		610 mm	735 mm	860 mm	985 mm	1985 mm	2110 mm	2235 mm	2360 mm	2485 mm
Nennmaß	NM	610 mm	735 mm	860 mm	985 mm	1985 mm	2110 mm	2235 mm	2360 mm	2485 mm
Rohbaumaß	RBM	635	760	885	1010	2010	2135	2260	2385	2510
Türblattmaß	TBM	584	709	834	959	1972	2097	2222	2347	2472
Zargenfalzmaß	ZFM	591	716	841	966	1981	2106	2231	2356	2481
Zargendurchgangsmaß	ZDM	569	694	819	944	1970	2095	2220	2345	2470
Futteraußenmaß	FAM	614	739	864	989	1992	2117	2242	2367	2492
Bekleidungsaußenmaß	BAM	691	816	941	1066	2031	2156	2281	2406	2531

Türblatt

- gefertigt nach DIN 18101
- Stärke 40 mm
- Rahmen Lack = 3 seitig MDF, unten Fichte / Furnier = umlaufend Fichte
- Absperrung 3,5 mm
- Falz stumpf
- Bänder / Oberfläche Tectus 310 3d F1 silberfarbig
- Einlage Röhrenspanplatteneinlage RSP
- Schloß UV Magnetschloß Kl. 3, Edelstahl Stulp mit Drückerhöhenverstellung
- Oberfläche Furnier quer, Kanten längs (Lack naturplus)
- Oberfläche lackiert mehrschichtiger Lackaufbau
- Verpackung kartonverpackt
- Rosettenbohrung ohne
- Türblattkante leicht gefast

Zarge

- gefertigt nach DIN 18101
- Material Holzwerkstoff Span / MDF
- Stärke Futter 22 mm
- Stärke Bekleidung 16 mm
- Bekleidungsbreite 50 mm
- Ausführung Bausatz zerlegt auf Gehrung
- Schließblech verdecktes Magnetschließblech Edelstahl
- Bandaufnahme TE 310 3d FZ-1
- Dichtung weiß / schwarz / braun je nach Oberfläche
- Wanddickenausgleich minus 0 / plus 15 mm
- Mindestwandstärke 100 mm
- Oberfläche Furnier aufrecht furniert, Lackierung naturplus
- Oberfläche lackiert lackiert
- Verpackung kartonverpackt
- Radius Bekleidung ca. 2 mm

Produkt Hinweise

- für DIN Öffnung
- Magnet-schloß
- Türblatt 40 mm
- montage-freundlich

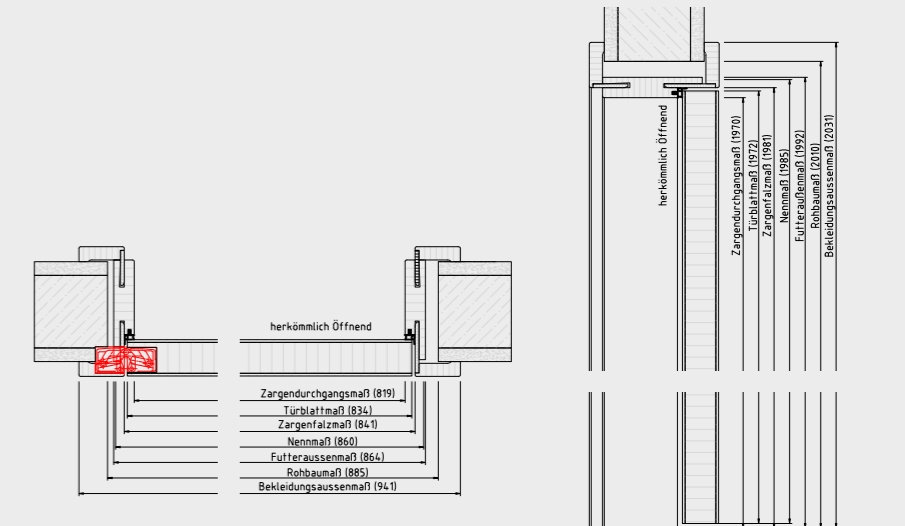

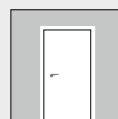
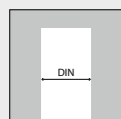

Maßtabelle

Bemaßung	Kürzel	Breite in mm			
		610 mm	735 mm	860 mm	985 mm
Nennmaß	NM	610 mm	735 mm	860 mm	985 mm
Rohbaumaß	RBM	635	760	885	1010
Türblattmaß	TBM	563	688	813	938
Türfalzmaß	TFM	533	658	783	908
Zargenfalzmaß	ZFM	570	695	820	945
Zargendurchgangsmaß	ZDM	540	665	790	915
Futteraußenmaß	FAM	614	739	864	989
Bekleidungsaußenmaß auf Öffnungsseite	BAM Ö	722	847	972	1097
Bekleidungsmaß auf Schließseite (bündig)	BAM S	670	795	920	1045

Höhe in mm				
1985 mm	2110 mm	2235 mm	2360 mm	2485 mm
2010	2135	2260	2385	2510
1961	2086	2211	2336	2461
1946	2071	2196	2321	2446
1970	2095	2220	2345	2470
1955	2080	2205	2330	2455
1992	2117	2242	2367	2492
2046	2171	2296	2421	2546
2020	2145	2270	2395	2520

Türblatt

gefertigt nach DIN	18101
Stärke	40 mm
Rahmen	3 seitig MDF, unten Fichte
Absperrung	3,5 mm
Sonderfalz	Gegenfalz 15 x 11 mm
Bänder / Oberfläche	Tectus 240 3d N F2
Einlage	Röhrenspanplatteneinlage RSP
Schloß	UV Magnetschloß Kl. 3, Edelstahl Stulp mit Drückerhöhenverstellung
Oberfläche lackiert	mehrschichtige UV-Lackierung
Verpackung	kartonverpackt
Rosettenbohrung	ohne
Türblattkante	leicht gefast

Zarge

Material	Holzwerkstoff Span / MDF
Stärke Futter	22 mm
Stärke Bekleidung	16 mm
Bekleidungsbreite	65 mm
Ausführung	zerlegt auf Gehrung
SchlieBblech	verdecktes MagnetschlieBblech Edelstahl
Dichtung	weiß
Wanddickenausgleich	minus 0 / plus 15 mm
Mindestwandstärke	100 mm
Oberfläche Furnier	aufrecht furniert
Oberfläche lackiert	lackiert
Verpackung	kartonverpackt
Radius Bekleidung	ca. 2 mm

ProduktHinweise



für DIN
Öffnung



Magnet-
schloß



Türblatt
40 mm



montage-
freundlich

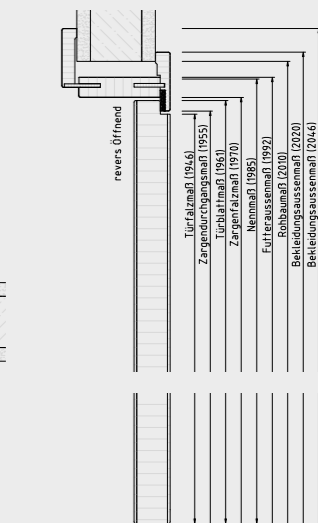
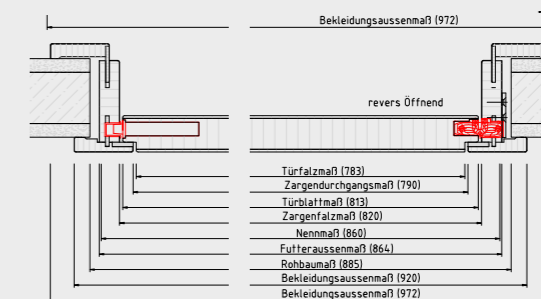



Einbausituation: Einseitig wandbündig, wahlweise auf Öffnungs- oder Schließseite.



Einbausituation: Beidseitig wandbündig, auf Öffnungs- und Schließseite.

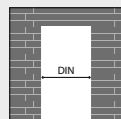

modulWERK 3.1 benötigt keine vergrößerten Wandöffnungen (somit auch für Renovierung einsetzbar)

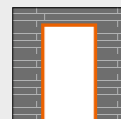

Die 2 tlg. Metall-Unterzarge wird im Rohbau montiert

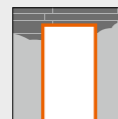

Die Unterzarge wird verputzt, die Malerarbeiten können folgen

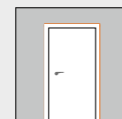

Zarge und Türblatt können wandbündig montiert werden

Türblatt

gefertigt nach DIN	18101
Stärke	40 mm
Rahmen	Lack = 3 seitig MDF, unten Fichte / Furnier = umlaufend Fichte
Absperrung	3,5 mm
Falz	stumpf
Bänder / Oberfläche	Tectus 310 3d F1 silberfarbig
Einlage	Röhrenspanplatteneinlage RSP
Schloß	UV Magnetschloß Kl. 3, Edelstahl Stulp mit Drückerhöhenverstellung
Oberfläche Furnier	quer, Kanten längs (Lack naturplus)
Oberfläche lackiert	mehrschichtiger Lackaufbau
Verpackung	kartonverpackt
Rosettenbohrung	ohne
Türblattkante	leicht gefast

Unterzarge

Material	1,5 mm Metall
Ausführung	2-teilig / vormontiert
Oberfläche	gründiert bauseitige Lackierung
Befestigung	Anker vormontiert / geschweißt

Zarge

gefertigt nach DIN	18101
Material	Holzwerkstoff Span / MDF
Stärke Futter	22 mm
Stärke Bekleidung	14 mm
Bekleidungsbreite	50 mm
Ausführung	Bausatz zerlegt auf Gehrung
Schließblech	verdecktes Magnetschließblech Edelstahl
Bandaufnahme	TE 310 3d FZ-1
Dichtung	weiß / schwarz / braun je nach Oberfläche Türblatt
Wanddickenausgleich	minus 0 / plus 15 mm
Mindestwandstärke	130 mm
Oberfläche Furnier	aufrecht furniert, Lackierung naturplus
Oberfläche lackiert	lackiert
Verpackung	kartonverpackt
Radius Bekleidung	ca. 2 mm

Maßtabelle

Bemaßung	Kürzel	Breite in mm			
Nennmaß	NM	610 mm	735 mm	860 mm	985 mm
Rohbaumaß	RBM	635	760	885	1010
Türblattmaß	TBM	584	709	834	959
Zargenfalzmaß	ZFM	591	716	841	966
Zargendurchgangsmaß	ZDM	569	694	819	944
Futteraußenmaß	FAM	614	739	864	989
Bekleidungsaußenmaß	BAM	691	816	941	1066
Unterzargenaußenmaß	UZAM	734	859	984	1109

Höhe in mm				
1985 mm	2110 mm	2235 mm	2360 mm	2485 mm
2010	2135	2260	2385	2510
1972	2097	2222	2347	2472
1981	2106	2231	2356	2481
1970	2095	2220	2345	2470
1992	2117	2242	2367	2492
2031	2156	2281	2406	2531
2052	2177	2302	2427	2552

ProduktHinweise



für DIN Öffnung



Magnetschloß



Türblatt 40 mm



Montagevideo



keine Rissbildung da 2 tlg. Zargensystem



wandbündig



Montagevideo

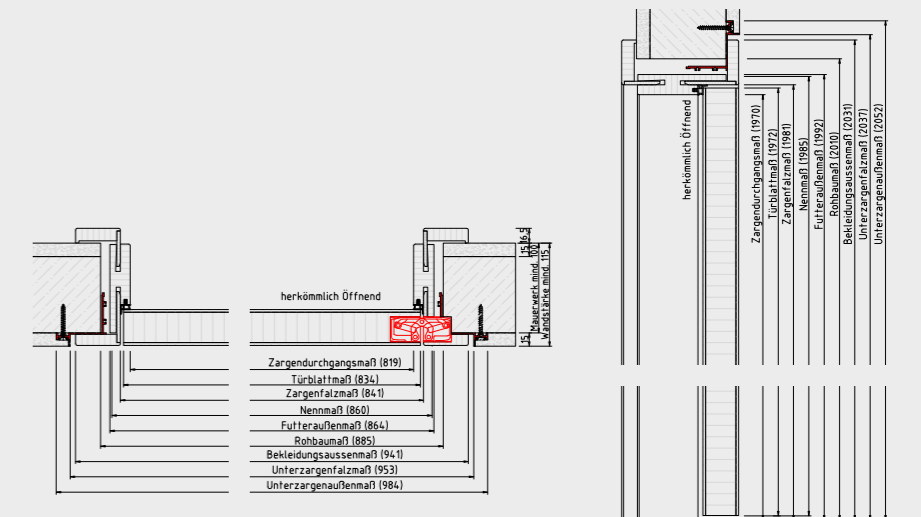

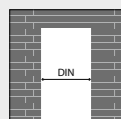

modulWERK 3.1 benötigt keine vergrößerten Wandöffnungen (somit auch für Renovierung einsetzbar)

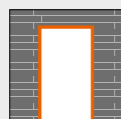

Die 2 tlg. Metall-Unterzarge wird im Rohbau montiert

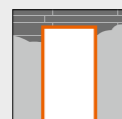

Die Unterzarge wird verputzt, die Malerarbeiten können folgen

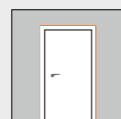

Zarge und Türblatt können wandbündig montiert werden

Maßtabelle

Bemaßung	Kürzel	Breite in mm				Höhe in mm				
		NM	610 mm	735 mm	860 mm	985 mm	1985 mm	2110 mm	2235 mm	2360 mm
Nennmaß	NM	610 mm	735 mm	860 mm	985 mm	1985 mm	2110 mm	2235 mm	2360 mm	2485 mm
Rohbaumaß	RBM	635	760	885	1010	2010	2135	2260	2385	2510
Türblattmaß	TBM	563	688	813	938	1961	2086	2211	2336	2461
Türfalzmaß	TFM	533	658	783	908	1946	2071	2196	2321	2446
Zargenfalzmaß	ZFM	570	695	820	945	1970	2095	2220	2345	2470
Zargendurchgangsmaß	ZDM	540	665	790	915	1955	2080	2205	2330	2455
Futteraußenmaß	FAM	615	740	865	990	1992	2117	2242	2367	2492
Bekleidungsaußenmaß auf Öffnungsseite	BAM Ö	722	847	972	1097	2046	2171	2296	2421	2546
Bekleidungsaußenmaß auf Schließseite (bündig)	BAM S	670	795	920	1045	2020	2145	2270	2395	2520
Unterzargenfalzmaß	UZFM	682	807	932	1057	2026	2151	2276	2401	2526
Unterzargenaußenmaß	UZAM	713	838	963	1088	2041	2166	2291	2416	2541

Türblatt

gefertigt nach DIN	18101
Stärke	40 mm
Rahmen	Lack = 3 seitig MDF, unten Fichte / Furnier = umlaufend Fichte
Absperrung	3,5 mm
Sonderfalz	Gegenfalz 15 x 11 mm
Bänder / Oberfläche	Tectus 240 3d N F2
Einlage	Röhrenspanplatteneinlage RSP
Schloß	UV Magnetschloß Kl. 3, Edelstahl Stulp mit Drückerhöhenverstellung
Oberfläche Furnier	quer, Kanten längs
Oberfläche lackiert	mehrschichtige UV-Lackierung
Verpackung	kartonverpackt
Rosettenbohrung	ohne
Türblattkante	leicht gefast

Unterputzzarge 3.1.2 / Aluminium

Material	2 mm Aluminium
Ausführung	zerlegt
Oberfläche	gründiert weiß für bauseitige Lackierung
Bodeneinstand	ohne

Zarge

gefertigt nach DIN	18101
Material	Holzwerkstoff Sp an / MDF
Stärke Futter	22 mm
Stärke Bekleidung	13 mm
Bekleidungsbreite	65 mm
Ausführung	zerlegt auf Gehrung
Schließblech	verdecktes Magnetschließblech Edelstahl
Bandaufnahme	Befestigungsplatte TE 240 3d N
Dichtung	weiß / schwarz / braun je nach Oberfläche Türblatt
Wanddickenausgleich	minus 0 / plus 15 mm
Mindestwandstärke einseitig	115 mm (Fertigwandstärke inkl. Putz)
Mindestwandstärke beidseitig	130 mm (Fertigwandstärke inkl. Putz)
Oberfläche Furnier	nicht möglich
Oberfläche lackiert	lackiert
Verpackung	kartonverpackt
Radius Bekleidung	ca. 2 mm

ProduktHinweise



für DIN Öffnung



Magnetschloß



Türblatt 40 mm



Montagevideo



keine Rissbildung da 2 tlg. Zargensystem



wandbündig



Montagevideo

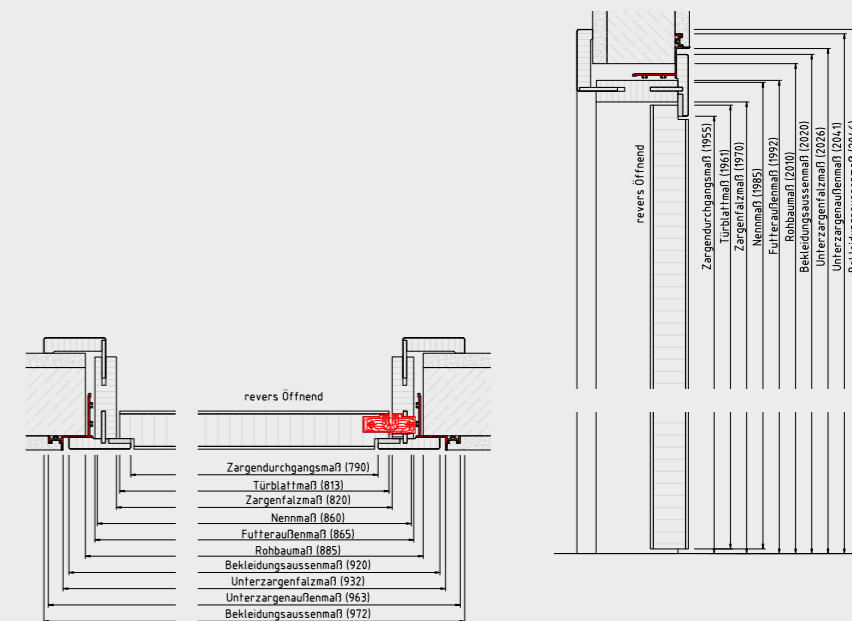

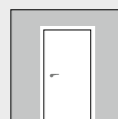
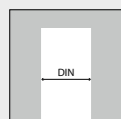

Maßtabelle

Bemaßung	Kürzel	Breite in mm				Höhe in mm				
		NM	610 mm	735 mm	860 mm	985 mm	1985 mm	2110 mm	2235 mm	2360 mm
Nennmaß	NM	610 mm	735 mm	860 mm	985 mm	1985 mm	2110 mm	2235 mm	2360 mm	2485 mm
Rohbaumaß	RBM	635	760	885	1010	2010	2135	2260	2385	2510
Türblattmaß	TBM	610	735	860	985	1985	2110	2235	2360	2485
Türfalzmaß	TFM	584	709	834	959	1972	2097	2222	2347	2472
Zargenfalzmaß	ZFM	591	716	841	966	1981	2106	2231	2356	2481
Zargendurchgangsmaß	ZDM	569	694	819	944	1970	2095	2220	2345	2470
Futteraußenmaß	FAM	614	739	864	989	1992	2117	2242	2367	2492
Bekleidungsaußenmaß	BAM	721	846	971	1096	2046	2171	2296	2421	2546

Türblatt

- Stärke** 40 mm
- Rahmen** 3 seitig MDF, unten Fichte
- Absperrung** 3,5 mm
- Falz** 25,5 x 13 mm
- Bänder / Oberfläche** 4426 WF Edelstahloptik lose beigelegt
- Einlage** Röhrenspanplatteneinlage RSP
- Schloß** UV Magnetschloß Kl. 3, Edelstahl Stulp mit Drückerhöhenverstellung
- Oberfläche lackiert** mehrschichtiger Lackaufbau
- Verpackung** kartonverpackt
- Rosettenbohrung** mit Schlüssellochbohrung
- Türblattkante** ca. 2 mm Schrägkante

Zarge

- gefertigt nach DIN** 18101
- Material** Holzwerkstoff Span / MDF
- Stärke Futter** 22 mm
- Stärke Bekleidung** 16 mm
- Bekleidungsbreite** 65 mm
- Ausführung** Bausatz zerlegt auf Gehrung
- Schließblech** Edelstahl, mit Magneteinsatz
- Bandaufnahme** Stahlbandtasche 3692
- Bänder** beim Türblatt lose
- Dichtung** weiß
- Wanddickenausgleich** minus 0 / plus 15 mm
- Mindestwandstärke** 80 mm
- Verpackung** kartonverpackt
- Radius Bekleidung** ca. 2 mm

ProduktHinweise

- für DIN Öffnung
- Flüster-schloß
- Türblatt 40 mm
- montage-freundlich

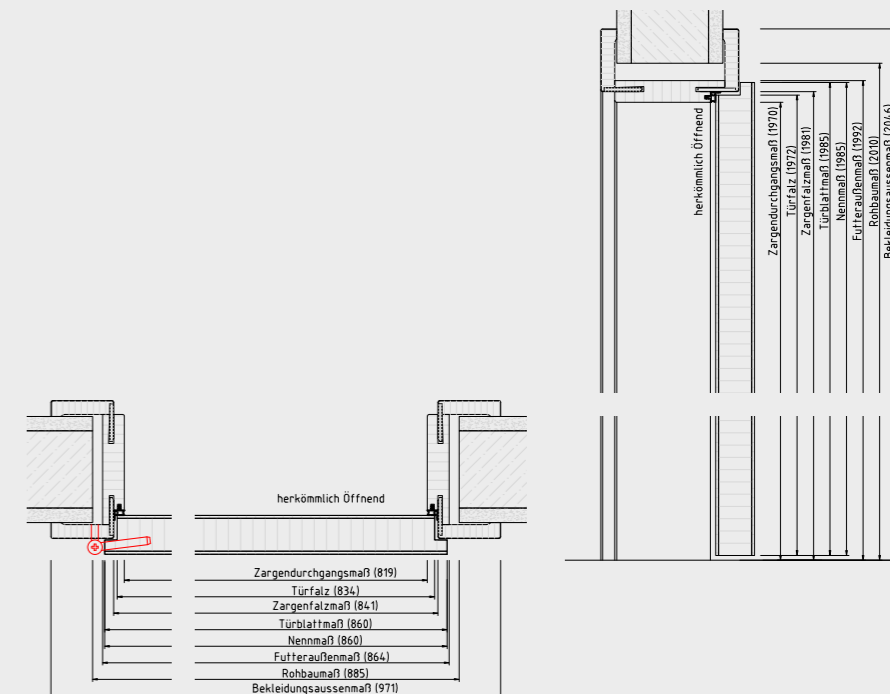

Leichtigkeit zum Schieben.



Maßtabelle

Bemaßung*	Kürzel	Breite in mm				Höhe in mm						
		645 mm	770 mm	895 mm	1020 mm	2005 mm	2130 mm	2255 mm	2380 mm	2485 mm	2630 mm	2755 mm
Nennmaß	NM	645 mm	770 mm	895 mm	1020 mm	2005 mm	2130 mm	2255 mm	2380 mm	2485 mm	2630 mm	2755 mm
Rohbaumaß	RBM	635	760	885	1010	2010	2135	2260	2385	2490	2635	2760
Türblattmaß	TBM	645	770	895	1020	2005	2130	2255	2380	2485	2630	2755
lichte Wandöffnung (Sturzmontage)	LWÖ	605	730	855	980	1995	2120	2245	2370	2475	2620	2745

*empfohlen

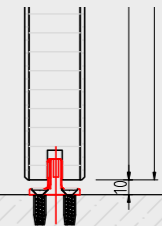
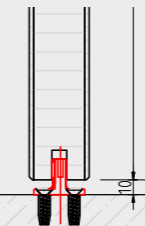
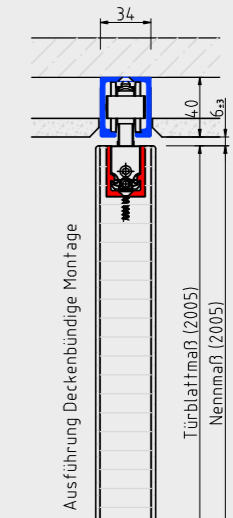
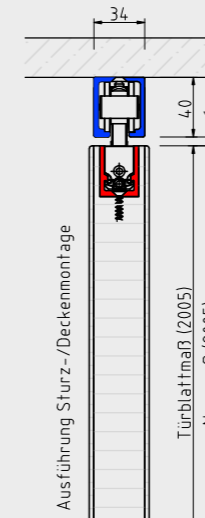

Türblatt

Stärke	40 mm
Rahmen	Lack = 3 seitig MDF, doppelter Riegel oben / Furnier = 4 seitig Fichte Massivholz, doppelter Riegel oben
Absperrung	3,2 mm Dünnspon / 3,5 HDF
Falz	stumpf
Bänder / Oberfläche	ohne
Einlage	Röhrenspanplatteneinlage RSP
Schloß	ohne
Oberfläche Furnier	quer, Kanten längs (Lack naturplus)
Oberfläche lackiert	mehrschichtiger Lackaufbau
Verpackung	kartonverpackt
Griffmuschel / Fräsung	ohne Fräsung
Türblattkante	leicht gefast

Impressum

Herausgeber

vitaDOOR GmbH & Co. KG
Hölderlinstraße 55
48703 Stadtlohn
Tel. 0 25 63 - 93 00-0
www.vitador.de
info@vitador.de
(Schutzgebühr 3,- Euro / inkl. MwSt.)

Konzeption | Gestaltung

w+ Die MARKENpflanze | COMMERCE4 GmbH
www.w-plus.de

Papier

FSC zertifiziert, umweltschonend



Besuchen Sie Ihren kompetenten Fachhändler vor Ort.

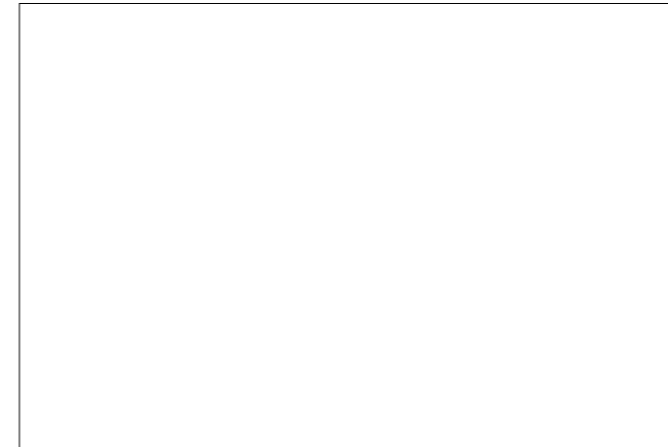

vitaDOOR GmbH & Co. KG
Hölderlinstraße 55
48703 Stadtlohn
Tel. 0 25 63 - 93 00-0
info@vitaDOOR.de

www.modul-werk.de

